



Líder en productos para
instalación y mantenimiento
de plomería



Catálogo
Ferretero
México



Funcionalidad para el hogar



Innovación en plomería



Seguridad en sistemas de tubería



Respaldado por una visión innovadora y el compromiso de nuestro capital humano,

somos el fabricante más grande de accesorios de plomería en América, sirviendo al mercado Mexicano y exportando a otros 20 países.

MARCA PIONERA

100% Mexicana

líder en la industria de la plomería desde 1989

► CALIDAD GARANTIZADA

En 1999 fuimos la primer empresa del Continente Americano de nuestro sector en certificarse en ISO-9001 y actualmente acabamos de conseguir la re-certificación, además contamos con certificaciones internacionales como IAPMO, NSF (para conocer los productos listados visite la liga www.nsf.org); además de certificaciones específicas para Chile y Colombia, entre otros países.

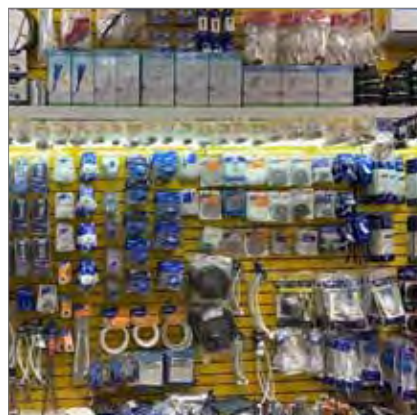

De 3 a 1,000 modelos de productos

Iniciamos con la fabricación de los conectores para Lavabo/Fregadero y para Sanitario. Hoy vendemos más de 1,000 modelos de productos diferentes. Contamos con la más completa línea de conectores flexibles y llaves de control para agua y para gas, así como productos innovadores para instalación y reparación de lavabo, fregadero y sanitario, coladeras y sistema de trampa, entre otros.

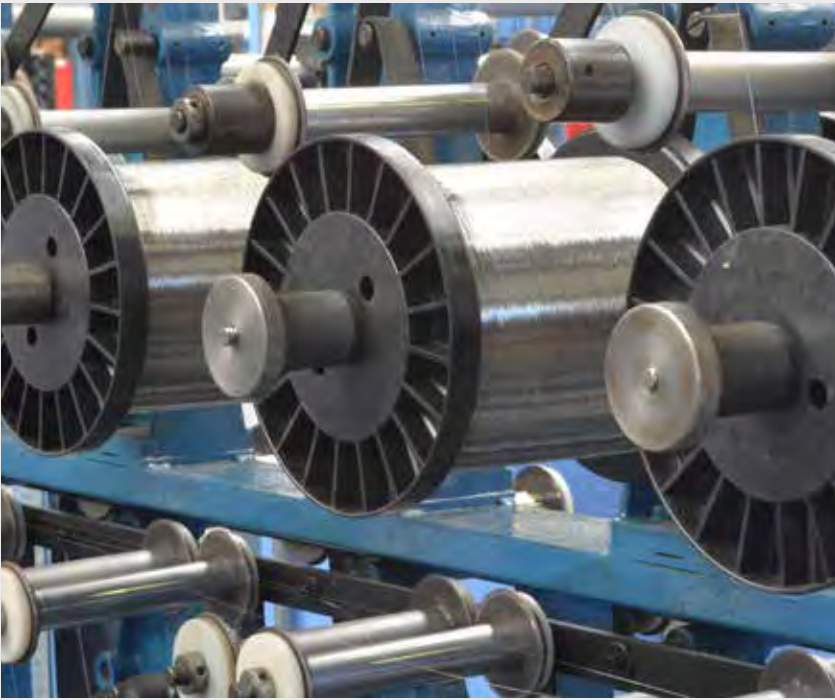

◀ VOCACIÓN INDUSTRIAL AL SERVICIO DEL CLIENTE

Continuamente, Coflex invierte en nuevas tecnologías para mantenerse a la vanguardia y así poder brindar a sus clientes plomeros y usuarios, los mejores productos para realizar instalaciones, mantenimientos y reparaciones de plomería.



Iniciamos operaciones hace 30 años con una nave de 400 m² y 12 colaboradores. Actualmente contamos con 3 plantas que ocupan más de 12,500 m² y con más de 700 colaboradores.

Más de 10 patentes de producto

Coflex cuenta actualmente con más de 10 patentes de producto. Constantemente desarrollamos productos innovadores y diferenciados, de la más alta calidad, que permiten realizar instalaciones y reparaciones de plomería de una forma más fácil, rápida y limpia.



MÁS DE 1,600 DISTRIBUIDORES EN AMÉRICA

▲ AMPLIA PRESENCIA
Coflex distribuye sus productos en más de 20 países del continente Americano, incluyendo Canadá y Estados Unidos, México, así como países de América Central y Sudamérica.

Ventas y Servicio en América

Atendemos los mercados Mayorista, Ferretero, Grandes Superficies y OEM a través de nuestras oficinas de ventas en Monterrey, México, Guadalajara y nuestros centros de distribución en Perú y Colombia. Nuestro equipo comercial está siempre atento para brindar la mejor atención y servicio.



➔ Impulso comercial

Contamos con un robusto equipo comercial, promotores de campo, marketing digital, participación en eventos ferreteros y de construcción, capacitaciones sobre beneficios e instalación de productos, activaciones de marca, apoyo en exhibiciones, pintas y material POP, para contribuir al éxito de nuestros distribuidores.

Innovaciones continuas

30 años creando soluciones confiables de plomería impulsan nuestro constante liderazgo



2017

Sistema libre de mantenimiento que impide el retorno de olores y evita obstrucciones en el drenaje.

Sistema de Trampa Coflex para Coladeras

El Sistema de Trampa facilita y mejora la instalación de la coladera en regaderas, baños, lavanderías y otras áreas. Su Preforma evita el uso de cincel y martillo y su diseño tiene menos uniones, lo que se traduce en cero fugas. Su sello de hule está diseñado para reinsertar el tubo. Disponible para 1 descarga (ST-100) y 2 descargas (ST-101). Patente en México 367,867 y en trámite en otros países. sistemadetrampacoflex.com



2012

La solución práctica para la instalación de sanitarios

Cuello Flexible Coflex

Con el Cuello Flexible la instalación del sanitario es más fácil y siempre queda bien instalado. Se utiliza en lugar del antiguo cuello de cera; no se degrada, su vida útil es igual a la del sanitario, ofrece un sello hermético que evita filtraciones y el retorno de malos olores, cuenta con una garantía de 10 años.



2009

La mejor forma de instalar tu lavabo y fregadero

Trampas Flexibles Coflex

Su interior liso evita malos olores, brinda una fácil instalación sin necesidad de utilizar herramientas, corrige desfasamientos de hasta 30 cm., cuenta con 10 años de garantía y patentes en México, EU y otros países.

trampaspremiumcoflex.com



2005

El sello hermético más confiable para instalar la trampa de lavabo o fregadero

Chupón Universal

Cuatro soluciones de instalación en una: Ideal para trampas de lavabo, para trampas de fregadero, para conectar a tubo de PVC de 2" y para conectar a tubo de PVC de 2" de campana.

Nuestra trayectoria se distingue por la creación de nuevas soluciones y la constante mejora de nuestras líneas de productos

Coflex, empresa mexicana fundada en Monterrey, Nuevo León, ha impulsado el desarrollo de la industria de la plomería en México desde 1989 y en el continente Americano desde 1995.

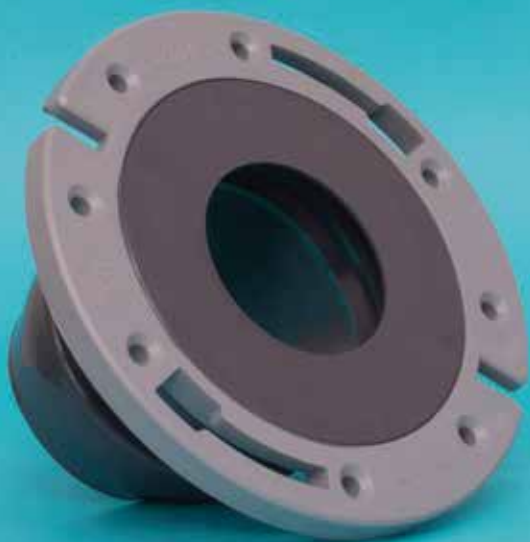

2006

La solución profesional para la instalación de sanitarios

Brida Flexible Coflex

Corrige desfasamientos y brinda un sello hermético que evita filtraciones y el retorno de malos olores. Además proporciona máxima fijación al piso, ya que incluye 4 pijas de acero inoxidable y tornillos ancla fabricados en polímero de alta resistencia.

bridaycuelloflexiblescoflex.com



1994

Confiabilidad total y durabilidad para un adecuado flujo de agua

Conector Flexible para Boiler

Su trenzado en acero o vinilo, conexiones de latón y otros componentes de la más alta calidad, brindan resistencia y garantía de cero fugas, así como total confiabilidad en el suministro de agua para el correcto funcionamiento del boiler.

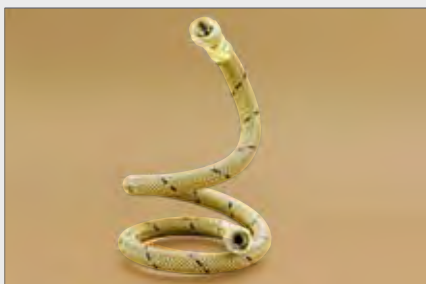

1993

Seguridad para la conducción de gas natural y LP

Conector Flexible para Gas

Su trenzado en acero y en vinilo autoextinguible a la flama, brindan la mayor seguridad en la conexión de los aparatos a gas del hogar u oficina. Certificado por la NOM-209-SCFI-2017.



1989

Máxima funcionalidad y resistencia a la corrosión

Conector Flexible para Agua

El conector flexible para agua ayuda a conectar los aparatos del hogar u oficina al sistema hidráulico, los hay trenzados en acero y en vinilo.

conectoresflexiblescoflex.com



100% LIBRES DE PLOMO

CONECTORES FLEXIBLES *coflex*[®] DE NUEVA GENERACIÓN



ACERO ULTRA

LÍNEA PREMIUM

Los Conectores Flexibles Línea Premium tienen garantía de 20 años. Su trenzado en Acero Ultra (acero inoxidable tipo 316L de máxima resistencia a la corrosión). Los trenzados en Vinilo Platino, además de ser resistentes a la corrosión por su material reforzado, ofrecen alta durabilidad en exteriores.



VINILO PLATINO



NUEVA LLAVE DE AJUSTE

Desarrollo exclusivo de Coflex que permite instalar manualmente ambos extremos del Conector Flexible Coflex, facilitando la instalación en lugares de difícil acceso sin necesidad de usar herramientas.



ACERO FORTE

LÍNEA BÁSICA

Los Conectores Flexibles Línea Básica tienen garantía de 10 años, están trenzados con Acero Forte, el cual es un desarrollo exclusivo de Coflex, que combina acero inoxidable 304L con polímero de tecnología avanzada, en un trenzado de diseño único en el mercado, para brindar alto desempeño y seguridad.



VINILO TRADICIONAL



coflex®

¿Qué es Coflex para sus Clientes?

➔ Distribuidor

Es la marca mexicana líder en soluciones innovadoras de plomería, que asegura ventas crecientes, ganancias permanentes y cero problemas de devoluciones.

➔ Plomero / contratista

Es la marca mexicana líder en soluciones innovadoras de plomería que ofrece efectividad en la instalación y garantía en trabajos realizados, generándole una imagen de plomero profesional.

➔ Último consumidor

Es la marca mexicana líder en soluciones innovadoras en plomería que ofrece productos confiables y fáciles de instalar, los cuales generan seguridad y ahorro en el hogar.

► Índice de productos

CONECTORES FLEXIBLES Y LLAVES DE CONTROL PARA AGUA

Lavabo / Fregadero, Sanitario, Boiler, Medidor de Agua, Hidroneumático, Lavadora, Lavavajillas, Refrigerador, Llaves de Control, Chapetones

CONECTORES FLEXIBLES Y LLAVES DE CONTROL PARA AGUA

PRODUCTOS PARA GAS

Uso Doméstico, Uso Comercial, Pig Tail, Conector Corrugado, Llaves de Control, Paquete Estufa / Secadora, Tanque de Gas LP, Conexiones de Latón, Repuestos para Boiler, Válvulas de Alivio para Boiler, Válvulas para gas, Regulador para Gas, Cintas Selladoras

PRODUCTOS PARA GAS

LAVABO Y FREGADERO

Trampas Flexibles y Rígidas, Césped para Lavabo, Trampas de Latón, Trampas Rígidas Plásticas, Chupones, Trampas Corrugadas, Extensiones, Contraacnastas, Tubos Ceja, Repuestos para Contraacnasta, Accesorios para Fregadero, Accesorios para Lavabo, Contrapas para Lavabo, Empaques de Repuesto, Accesorios para Lavabo / Fregadero, Aireadores, Paquetes para Instalación

LAVABO Y FREGADERO

SANITARIO

Cuellos Flexibles, Bridas Flexibles, Cuellos de Cera, Válvulas de Admisión y Descarga, Peras de Descarga, Juegos de Reparación, Manivelas para Tanque, Bidet, Juego de Instalación Tanque / Taza, Empaque Unión y Tornillos Tanque / Taza, Tornillos para Asiento Sanitario, Tornillos Ancla para Brida Flexible, Tornillos de Sujeción para Sanitario, Cuñas y Cubre Tornillos, Paquetes para Instalación, Asientos para Sanitario

SANITARIO

PRODUCTOS PARA DRENAJE

Coladeras, Rejillas para Coladeras, Accesorios para Coladeras, Trampas de Grasa, Sistema de Trampa para Coladeras, Acoples para Drenaje

PRODUCTOS PARA DRENAJE

SISTEMA DE TUBERÍA PARA AGUA

Tubería PEX, Tubería Multicapa PE-AL-PE, Conexiones Rápidas PEX, Conexiones Rápidas Universales de Latón, Herramientas y Accesorios, Soppertería

SISTEMA DE TUBERÍA PARA AGUA

SISTEMA DE TUBERÍA PARA GAS

Tubería Multicapa PE-AL-PE, Conexiones de Compresión para PE-AL-PE, Herramientas y accesorios

SISTEMA DE TUBERÍA PARA GAS

PAQUETES PARA INSTALACIÓN, ACCESORIOS PARA LAVANDERÍA Y TINA

Paquetes para Instalación de Boiler, Lavavajillas, Mangueras de Desagüe para Lavadora, Paquete para Instalación de Refrigerador, Accesorios para Tina de Baño

PAQUETES DE INSTALACIÓN / ACCESORIOS LAVANDERÍA Y TINA

VÁLVULAS Y ACCESORIOS PARA TUBERÍA

Conexiones de Compresión, Válvulas para Agua, Llaves para Jardín, Llaves para Lavandería, Flotador para Tinaco, Cinta Selladora, Acoples de Compresión, Herramientas para Plomería, Conexiones Rápidas Universales

VÁLVULAS Y ACCESORIOS PARA TUBERÍA

FILTROS PARA AGUA

Filtro para Refrigerador, Filtros Bajo Cubierta, Filtros Sobre Cubierta, Filtro para Mezcladora, Jarra Filtradora, Filtro para Regadera, Filtros para Exterior

FILTROS PARA AGUA

REGADERAS TRADICIONALES Y ELÉCTRICAS

De Mano, Tipo Cebolleta, De Cascada, Repuesto para Regadera de Mano, Manguera Anillada, Brazos para Regadera Cromados, Regaderas Eléctricas, Resistencias Estándar y HT, Brazos para Regadera Eléctrica

REGADERAS TRADICIONALES Y ELÉCTRICAS

GRIFERÍA

Mezcladoras y Monomandos para Lavabo, Mezcladoras y Monomando para Fregadero, Accesorios para Baño, Refacciones para Grifería, Mezcladora y Monomando para Regadera, Manerales para Regadera

GRIFERÍA

DUCTOS PARA EXTRACCIÓN DE AIRE

Kit de Extracción, Kit Atrapapelusas, Conductos de Aluminio, Ductos de Aluminio, Ductos Rígidos, Codo, Ventilasy Repuestos, Conector Universal

DUCTOS PARA EXTRACCIÓN DE AIRE

DESTAPACAÑOS

Bombas de PVC, Bomba Tipo Acordeón, Cinta con Carrete, Cinta con Estuche, Barreno Tambor, Barreno con Manivela, Barreno para Sanitario

DESTAPACAÑOS



CONECTOR FLEXIBLE
PARA AGUA
MODELO: AL-A40

coflex®

Conectores Flexibles y Llaves de Control para Agua

- Lavabo / Fregadero
- Sanitario
- Boiler
- Medidor de Agua
- Hidroneumático
- Lavadora
- Lavavajillas
- Refrigerador
- Llaves de Control
- Chapetones

CONECTORES
FLEXIBLES
Y LLAVES
DE CONTROL
PARA AGUA

PRODUCTOS
PARA GAS

LAVABO
Y FREGADERO

SANITARIO

PRODUCTOS
PARA
DRENAJE

SISTEMA
DE TUBERÍA
PARA AGUA

SISTEMA
DE TUBERÍA
PARA GAS

PAQUETES DE
INSTALACIÓN
/ ACCESORIOS
LAVANDERÍA
Y TINA

VÁLVULAS
Y ACCESORIOS
PARA TUBERÍA

FILTROS
PARA
AGUA

REGADERAS
TRADICIONALES
Y ELÉCTRICAS

GRIFERÍA

DUCTOS PARA
EXTRACCIÓN
DE AIRE

DESTAPACAÑOS

Lavabo / Fregadero **Acero Premium**

LÍNEA
PREMIUM

CONECTORES FLEXIBLES Y LLAVES DE CONTROL PARA AGUA

PRODUCTOS PARA GAS

LAVABO Y FREGADERO

SANITARIO

PRODUCTOS PARA DRENAJE

SISTEMA DE TUBERÍA PARA AGUA

SISTEMA DE TUBERÍA PARA GAS

PAQUETES DE INSTALACIÓN / ACCESORIOS LAVANDERÍA Y TINA

VÁLVULAS Y ACCESORIOS PARA TUBERÍA

FILTROS PARA AGUA

REGADERAS TRADICIONALES Y ELÉCTRICAS

GRIFERÍA

DUCTOS PARA EXTRACCIÓN DE AIRE

DESTAPACAÑOS



PRESENTACIÓN: ETIQUETA CORBATA

- Trenzado **Acero Ultra***
- Manguera Interior: EPDM
- Espiga: Cobre (Patente No. 203206)
- Férula: Acero Inoxidable
- 100% LIBRES** de Plomo
- Diámetro Interior: 5/16" (8.0 mm)
- Empaque: Cónico de Hule
- Temperatura de trabajo: 0° C a 82° C
- Presión máxima de trabajo: 10 kg / cm² / 145 psi

*Trenzado que brinda máxima resistencia a la corrosión por ser fabricado con Acero Inoxidable Tipo 316L. Evite el contacto directo con productos químicos y agentes corrosivos.

1/2" FIP X 1/2" FIP



► Tuercas de Latón Niquelado



LARGO CM	MODELO	CÓDIGO	CANTIDAD POR CAJA	PRECIO DE LISTA UNITARIO*	PRECIO SUGERIDO AL PÚBLICO
40	AL-A40	7501605502034	50	\$70.96	\$86.00
55	AL-A55	7501605502041	50	\$83.61	\$106.00
70	AL-A70	7501605502058	50	\$104.49	\$140.00
100	AL-A100	7501605502072	15	\$131.66	\$187.00
200	AL-A200	710631911216	10	\$219.06	\$311.00

Diseño Industrial MX 52013

GARANTÍA 20 AÑOS

1/2" FIP X 1/2" A.M.



► Tuerca de Latón Niquelado y Termoplástico de Alta Densidad

Diseño Industrial MX 43670

LARGO CM	MODELO	CÓDIGO	CANTIDAD POR CAJA	PRECIO DE LISTA UNITARIO*	PRECIO SUGERIDO AL PÚBLICO
40	AL2-A40	710631916686	50	\$59.98	\$76.00
55	AL2-A55	710631916938	50	\$73.78	\$99.00

GARANTÍA 10 AÑOS

3/8" COMP. X 1/2" FIP



► Tuercas de Latón Niquelado



LARGO CM	MODELO	CÓDIGO	CANTIDAD POR CAJA	PRECIO DE LISTA UNITARIO*	PRECIO SUGERIDO AL PÚBLICO
40	AL-B40	7501605502102	50	\$73.85	\$89.00
55	AL-B55	7501605502119	50	\$83.18	\$106.00

Diseño Industrial MX 52013

GARANTÍA 20 AÑOS

3/8" FIP X 1/2" FIP



► Tuercas de Latón Niquelado

LARGO CM	MODELO	CÓDIGO	CANTIDAD POR CAJA	PRECIO DE LISTA UNITARIO*	PRECIO SUGERIDO AL PÚBLICO
40	AL-G40	7501605502300	50	\$82.47	\$117.00

GARANTÍA 10 AÑOS

*Precios más I.V.A. / Precio público sugerido incluye I.V.A.

Conector T

▶ Lavabo / Fregadero **Acero Premium**

LÍNEA
PREMIUM

- Trenzado **Acero Ultra***
- Manguera Interior: EPDM
- Espiga: Cobre (Patente No. 203206)
- Fécula: Acero Inoxidable
- 100% LIBRES** de Plomo
- Diámetro Interior: 5/16" (8.0 mm)
- Empaque: Cónico de Hule
- Temperatura de trabajo: 0° C a 82° C
- Presión máxima de trabajo: 10 kg / cm² / 145 psi

*Trenzado que brinda máxima resistencia a la corrosión por ser fabricado con Acero Inoxidable Tipo 316L. Evite el contacto directo con productos químicos y agentes corrosivos.



PRESENTACIÓN: BOLSA
TRANSPARENTE
C/ETIQUETA BRISAGRA

GARANTÍA 20 AÑOS

1/2" FIP X 1/2" FIP X 1/2" FIP

▶ Tuercas de Latón
Niquelado



Diseño Industrial MX 52013



LARGO: 55 cm

MODELO: AL-T55

CÓDIGO: 710631902245

CANTIDAD POR CAJA: 10

PRECIO DE LISTA UNITARIO*: \$160.71

PRECIO SUGERIDO AL PÚBLICO: \$215.00

1/2" FIP X 1/2" FIP X 3/8" COMP.

▶ Tuercas de Latón
Niquelado



Diseño Industrial MX 52013



LARGO: 55 cm

MODELO: AL-U55

CÓDIGO: 710631902221

CANTIDAD POR CAJA: 10

PRECIO DE LISTA UNITARIO*: \$160.79

PRECIO SUGERIDO AL PÚBLICO: \$215.00

PARA ALIMENTACIÓN ADICIONAL DE:

La forma más rápida y segura para suministrar agua de una sola línea a las dos llaves de su mezcladora.

Proporciona conexiones estéticas, prácticas y rápidas.

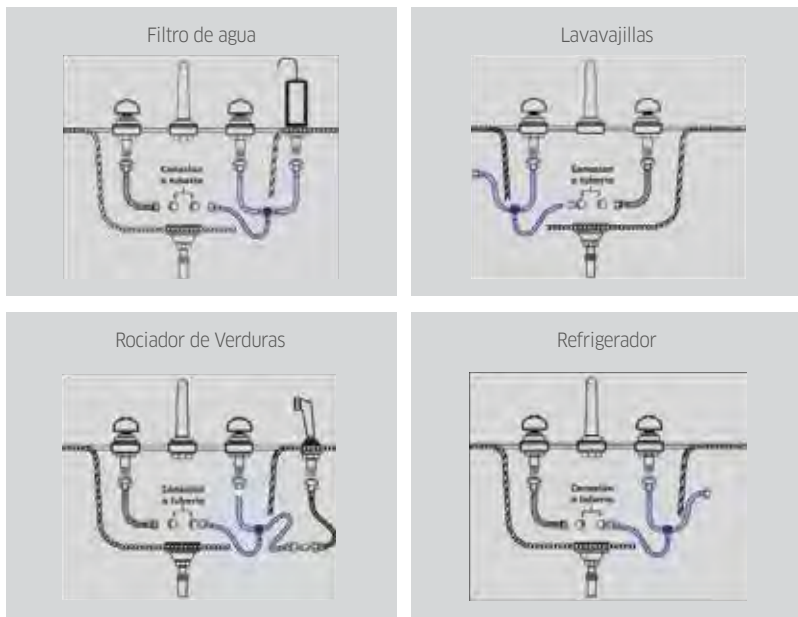

*Precios más I.V.A. / Precio público sugerido incluye I.V.A.

CONECTORES
FLEXIBLES
Y LLAVES
DE CONTROL
PARA AGUA

PRODUCTOS
PARA GAS

LAVABO
Y FREGADERO

SANITARIO

PRODUCTOS
PARA
DRENAJE

SISTEMA
DE TUBERÍA
PARA AGUA

SISTEMA
DE TUBERÍA
PARA GAS

PAQUETES DE
INSTALACIÓN
/ ACCESORIOS
LAVANDERÍA
Y TINA

VÁLVULAS
Y ACCESORIOS
PARA TUBERÍA

FILTROS
PARA
AGUA

REGADERAS
TRADICIONALES
Y ELÉCTRICAS

GRIFERÍA

DUCTOS PARA
EXTRACCIÓN
DE AIRE

DESTAPACAÑOS

HECHO
EN MÉXICO

Catálogo 2022

Lavabo / Fregadero **Vinilo Premium**

LÍNEA
PREMIUM



PRESENTACIÓN: ETIQUETA CORBATA

- Trenzado **Vinilo Platino***
- Manguera Interior: EPDM
- Espiga: Cobre (Patente No. 203206)
- Férula: Acero Inoxidable
- 100% LIBRES** de Plomo
- Diámetro Interior: 5/16" (8.0 mm)
- Empaque: Cónico de Hule
- Temperatura de trabajo: 0° C a 82° C
- Presión máxima de trabajo: 10 kg / cm² / 145 psi

*Trenzado en Vinilo Reforzado color Platino, que brinda una alta resistencia a la corrosión y un estético diseño con acabado metálico.

1/2" FIP X 1/2" FIP

► Tuercas de Latón Niquelado



LARGO CM	MODELO	CÓDIGO	CANTIDAD POR CAJA	PRECIO DE LISTA UNITARIO*	PRECIO SUGERIDO AL PÚBLICO
40	VL-A40	7501605507022	50	\$65.63	\$79.00
55	VL-A55	7501605507039	50	\$74.09	\$89.00
70	VL-A70	7501605507046	25	\$89.29	\$113.00
100	VL-A100	7501605507060	25	\$111.35	\$149.00
200	VL-A200	710631901828	25	\$182.49	\$245.00

Diseño Industrial MX 52013

GARANTÍA 20 AÑOS

3/8" COMP. X 1/2" FIP

► Tuercas de Latón Niquelado



LARGO CM	MODELO	CÓDIGO	CANTIDAD POR CAJA	PRECIO DE LISTA UNITARIO*	PRECIO SUGERIDO AL PÚBLICO
40	VL-B40	7501605507107	50	\$67.13	\$85.00
55	VL-B55	7501605507114	50	\$74.54	\$100.00

Diseño Industrial MX 52013

GARANTÍA 20 AÑOS

1/2" A.M. X 1/2" A.M.

► Tuercas de Termoplástico de Alta Densidad



Diseño Industrial MX 43670

LARGO CM	MODELO	CÓDIGO	CANTIDAD POR CAJA	PRECIO DE LISTA UNITARIO*	PRECIO SUGERIDO AL PÚBLICO
40	VL-K40	7501605507176	50	\$45.51	\$58.00
55	VL-K55	7501605507183	50	\$52.07	\$70.00
70	VL-K70	7501605507190	25	\$60.09	\$81.00
85	VL-K85	7501605507206	25	\$66.90	\$95.00
100	VL-K100	7501605507213	25	\$86.22	\$123.00

GARANTÍA 10 AÑOS

*Precios más I.V.A. / Precio público sugerido incluye I.V.A.

Conector T

▶ Lavabo / Fregadero **Vinilo Premium**

LÍNEA
PREMIUM

- Trenzado **Vinilo Platino***
- Manguera Interior: EPDM
- Espiga: Cobre (Patente No. 203206)
- Férua: Acero Inoxidable
- 100% LIBRES** de Plomo
- Diámetro Interior: 5/16" (8.0 mm)
- Empaque: Cónico de Hule
- Temperatura de trabajo: 0° C a 82° C
- Presión máxima de trabajo: 10 kg / cm² / 145 psi

*Trenzado en Vinilo Reforzado color Platino, que brinda una alta resistencia a la corrosión y un estético diseño con acabado metálico.



PRESENTACIÓN: BOLSA
TRANSPARENTE
C/ETIQUETA BRISAGRA

GARANTÍA 10 AÑOS

1/2" A.M. X 1/2" A.M. X 1/2" A.M.

▶ Tuercas de Termoplástico de Alta Densidad

Diseño Industrial MX 43670



LARGO: 55 cm

MODELO: VL-T55

CÓDIGO: 710631903358

CANTIDAD POR CAJA: 10

PRECIO DE LISTA UNITARIO*: \$127.96

PRECIO SUGERIDO AL PÚBLICO: \$171.00

PARA ALIMENTACIÓN ADICIONAL DE:

Filtro de agua

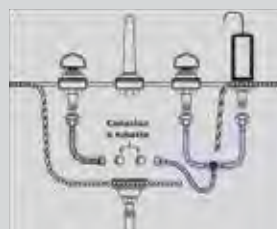

Lavavajillas

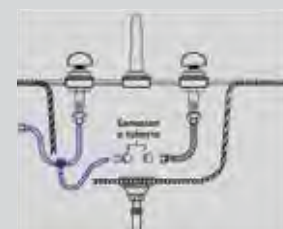

Rociador de Verduras

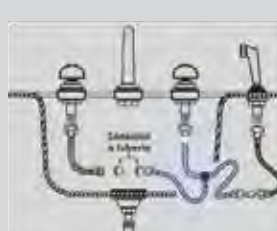

Refrigerador

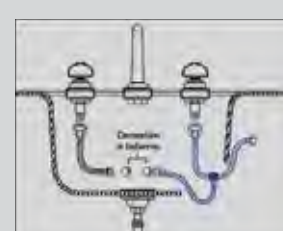

*Precios más I.V.A. / Precio público sugerido incluye I.V.A.



Llave de Ajuste

Desarrollo exclusivo de Coflex que permite instalar manualmente ambos extremos del Conector Flexible, facilitando su instalación en lugares de difícil acceso.

CONECTORES FLEXIBLES Y LLAVES DE CONTROL PARA AGUA

PRODUCTOS PARA GAS

LAVABO Y FREGADERO

SANITARIO

PRODUCTOS PARA DRENAJE

SISTEMA DE TUBERÍA PARA AGUA

SISTEMA DE TUBERÍA PARA GAS

PAQUETES DE INSTALACIÓN / ACCESORIOS LAVANDERÍA Y TINA

VÁLVULAS Y ACCESORIOS PARA TUBERÍA

FILTROS PARA AGUA

REGADERAS TRADICIONALES Y ELÉCTRICAS

GRIFERÍA

DUCTOS PARA EXTRACCIÓN DE AIRE

DESTAPACAÑOS

HECHO EN MÉXICO

Catálogo 2022

Lavabo / Fregadero **Vinilo Premium**

LÍNEA PREMIUM



PRESENTACIÓN: ETIQUETA CORBATA

- Trenzado **Vinilo Blanco**
- Manguera Interior: EPDM
- Espiga: Cobre (Patente No. 203206)
- Férula: Acero Inoxidable
- 100% LIBRES** de Plomo
- Diámetro Interior: 5/16" (8.0 mm)
- Empaque: Cónico de Hule
- Temperatura de trabajo: 0° C a 82° C
- Presión máxima de trabajo: 10 kg / cm² / 145 psi

*Trenzado en Vinilo Reforzado color blanco, que brinda una alta resistencia a la corrosión y un estético diseño.

1/2" FIP X 1/2" FIP

► Tuercas de Latón Niquelado



LARGO PULGADAS	MODELO	CÓDIGO	CANTIDAD POR CAJA	PRECIO DE LISTA UNITARIO*	PRECIO SUGERIDO AL PÚBLICO
16"	VLB-A16	7501605507244	50	\$69.83	\$89.00
20"	VLB-A20	7501605507251	50	\$74.29	\$100.00
30"	VLB-A30	7501605507268	25	\$95.84	\$122.00

Diseño Industrial MX 52013

GARANTÍA 20 AÑOS

3/8" COMP. X 1/2" FIP

► Tuercas de Latón Niquelado



LARGO PULGADAS	MODELO	CÓDIGO	CANTIDAD POR CAJA	PRECIO DE LISTA UNITARIO*	PRECIO SUGERIDO AL PÚBLICO
16"	VLB-B16	7501605507305	50	\$64.12	\$86.00
20"	VLB-B20	7501605507312	50	\$75.88	\$102.00
30"	VLB-B30	7501605507329	25	\$97.34	\$138.00

Diseño Industrial MX 52013

GARANTÍA 20 AÑOS

1/2" A.M. X 1/2" A.M.

► Tuercas de Termoplástico de Alta Densidad

Diseño Industrial MX 43670



LARGO PULGADAS	MODELO	CÓDIGO	CANTIDAD POR CAJA	PRECIO DE LISTA UNITARIO*	PRECIO SUGERIDO AL PÚBLICO
16"	VLB-C16	7501605507367	50	\$45.92	\$58.00
20"	VLB-C20	7501605507374	50	\$50.59	\$68.00
24"	VLB-C24	710631900586	50	\$56.12	\$75.00
30"	VLB-C30	7501605507381	25	\$63.51	\$90.00
36"	VLB-C36	7501605507398	25	\$83.18	\$118.00

GARANTÍA 10 AÑOS

3/8" COMP. X 1/2" A.M.

► Tuerca de Latón Niquelado y Termoplástico de Alta Densidad

Diseño Industrial MX 43670



LARGO PULGADAS	MODELO	CÓDIGO	CANTIDAD POR CAJA	PRECIO DE LISTA UNITARIO*	PRECIO SUGERIDO AL PÚBLICO
16"	VLB-D16	7501605507428	50	\$53.46	\$68.00
20"	VLB-D20	7501605507435	50	\$60.51	\$86.00
30"	VLB-D30	7501605507442	25	\$73.37	\$104.00
36"	VLB-D36	7501605507459	25	\$81.77	\$116.00

GARANTÍA 10 AÑOS

*Precios más I.V.A. / Precio público sugerido incluye I.V.A.

Conector T

▶ Lavabo / Fregadero **Vinilo Premium**

LÍNEA
PREMIUM

- Trenzado **Vinilo Blanco**
- Manguera Interior: EPDM
- Espiga: Cobre (Patente No. 203206)
- Fécula: Acero Inoxidable
- 100% LIBRES** de Plomo
- Diámetro Interior: 5/16" (8.0 mm)
- Empaque: Cónico de Hule
- Temperatura de trabajo: 0° C a 82° C
- Presión máxima de trabajo: 10 kg / cm² / 145 psi

*Trenzado en Vinilo Reforzado color blanco, que brinda una alta resistencia a la corrosión y un estético diseño.



PRESENTACIÓN: BOLSA
TRANSPARENTE
C/ETIQUETA BRISAGRA

GARANTÍA 10 AÑOS

1/2" A.M. X 1/2" A.M. X 1/2" A.M.

▶ Tuercas de Termoplástico de Alta Densidad

Diseño Industrial MX 43670



LARGO: 20 pulgadas

MODELO: VLB-T20

CÓDIGO: 710631903204

CANTIDAD POR CAJA: 10

PRECIO DE LISTA UNITARIO*: \$132.29

PRECIO SUGERIDO AL PÚBLICO: \$177.00

PARA ALIMENTACIÓN ADICIONAL DE:

Filtro de agua

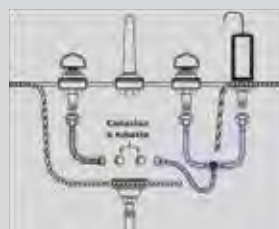

Lavavajillas

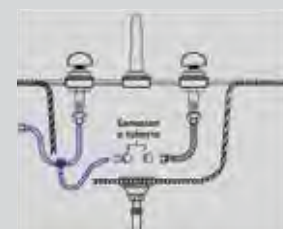

Rociador de Verduras

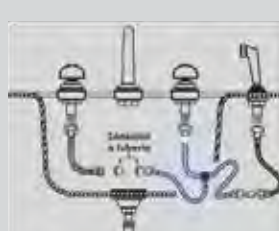

Refrigerador

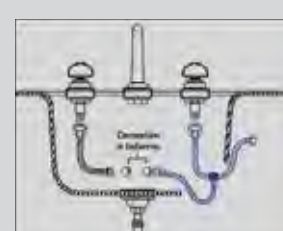

CONECTORES FLEXIBLES Y LLAVES DE CONTROL PARA AGUA

PRODUCTOS PARA GAS

LAVABO Y FREGADERO

SANITARIO

PRODUCTOS PARA DRENAJE

SISTEMA DE TUBERÍA PARA AGUA

SISTEMA DE TUBERÍA PARA GAS

PAQUETES DE INSTALACIÓN / ACCESORIOS LAVANDERÍA Y TINA

VÁLVULAS Y ACCESORIOS PARA TUBERÍA

FILTROS PARA AGUA

REGADERAS TRADICIONALES Y ELÉCTRICAS

GRIFERÍA

DUCTOS PARA EXTRACCIÓN DE AIRE

DESTAPACAÑOS

*Precios más I.V.A. / Precio público sugerido incluye I.V.A.

HECHO EN MÉXICO

Catálogo 2022

▶ Lavabo / Fregadero **Acero Básico**

LÍNEA
BÁSICA

CONECTORES FLEXIBLES Y LLAVES DE CONTROL PARA AGUA

PRODUCTOS PARA GAS

LAVABO Y FREGADERO

SANITARIO

PRODUCTOS PARA DRENAJE

SISTEMA DE TUBERÍA PARA AGUA

SISTEMA DE TUBERÍA PARA GAS

PAQUETES DE INSTALACIÓN / ACCESORIOS LAVANDERÍA Y TINA

VÁLVULAS Y ACCESORIOS PARA TUBERÍA

FILTROS PARA AGUA

REGADERAS TRADICIONALES Y ELÉCTRICAS

GRIFERÍA

DUCTOS PARA EXTRACCIÓN DE AIRE

DESTAPACAÑOS



PRESENTACIÓN: ETIQUETA CORBATA

- Trenzado **Acero Forte***
- Manguera Interior: EPDM
- Espiga: Cobre (Patente No. 203206)
- Férula: Acero Inoxidable
- 100% LIBRES** de Plomo
- Diámetro Interior: 5/16" (8.0 mm)
- Empaque: Cónico de Hule
- Temperatura de trabajo: 0° C a 82° C
- Presión máxima de trabajo: 10 kg / cm² / 145 psi

Fórmula exclusiva de Coflex que combina Acero Inoxidable y Polímero de Tecnología Avanzada en un trenzado de diseño único en el mercado, brindando alto desempeño y seguridad. **Patente 374015 / Otras patentes en trámite.**

1/2" FIP X 1/2" FIP

▶ Tuercas de Latón Niquelado



LARGO CM	MODELO	CÓDIGO	CANTIDAD POR CAJA	PRECIO DE LISTA UNITARIO*	PRECIO SUGERIDO AL PÚBLICO
40	LL-A40	7501605509019	100	\$55.71	\$67.00
55	LL-A55	7501605509026	100	\$63.08	\$80.00
100	LL-A100	7501605509033	50	\$92.43	\$124.00

GARANTÍA 10 AÑOS

1/2" FIP X 1/2" A.M.

▶ Tuerca de Latón Niquelado y Termoplástico de Alta Densidad



LARGO CM	MODELO	CÓDIGO	CANTIDAD POR CAJA	PRECIO DE LISTA UNITARIO*	PRECIO SUGERIDO AL PÚBLICO
40	LL2-A40	710631924926	100	\$48.26	\$61.00
55	LL2-A55	710631924933	100	\$54.31	\$73.00

Las presentaciones en caja de 100 conectores flexibles, van en bolsas con 10 piezas.
Pedido mínimo por modelo: 1 caja

GARANTÍA 10 AÑOS

*Precios más I.V.A. / Precio público sugerido incluye I.V.A.

▶ Lavabo / Fregadero **Vinilo Tradicional**

**LÍNEA
BÁSICA**

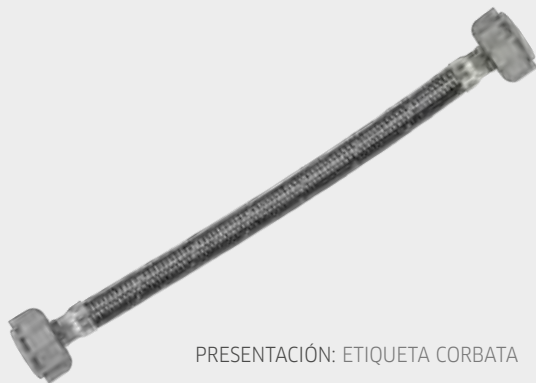

PRESENTACIÓN: ETIQUETA CORBATA

- Trenzado **Vinilo Tradicional**
- Manguera Interior: EPDM
- Espiga: Cobre (Patente No. 203206)
- Férula: Acero Inoxidable
- 100% LIBRES** de Plomo
- Diámetro Interior: 5/16" (8.0 mm)
- Empaque: Cónico de Hule
- Temperatura de trabajo: 0° C a 82° C
- Presión máxima de trabajo: 10 kg / cm² / 145 psi

1/2" A.M. X 1/2" A.M.

▶ Tuercas de Termoplástico de Alta Densidad

Diseño Industrial MX 43670



LARGO CM	MODELO	CÓDIGO	CANTIDAD POR CAJA	PRECIO DE LISTA UNITARIO*	PRECIO SUGERIDO AL PÚBLICO
40	CVLG-C40	710631908285	100	\$37.98	\$48.00
55	CVLG-C55	710631908292	100	\$43.94	\$56.00

PAQUETE FERRETERO

GARANTÍA 10 AÑOS

1/2" FIP X 1/2" FIP

▶ Tuercas de Latón Niquelado



LARGO CM	MODELO	CÓDIGO	CANTIDAD POR CAJA	PRECIO DE LISTA UNITARIO*	PRECIO SUGERIDO AL PÚBLICO
40	CVLG-D40	710631911742	100	\$54.28	\$69.00
55	CVLG-D55	710631911759	100	\$61.33	\$78.00

Las presentaciones en caja de 100 conectores flexibles, van en bolsas con 10 piezas.
Pedido mínimo por modelo: 1 caja

GARANTÍA 10 AÑOS

Vinilo Blanco

1/2" A.M. X 1/2" A.M.

▶ Termoplástico de Alta Densidad

Diseño Industrial MX 43670



LARGO CM	MODELO	CÓDIGO	CANTIDAD POR CAJA	PRECIO DE LISTA UNITARIO*	PRECIO SUGERIDO AL PÚBLICO
40	CVLB-A40	710631900104	100	\$38.45	\$49.00
55	CVLB-A55	710631900111	100	\$44.63	\$57.00

PAQUETE FERRETERO

GARANTÍA 10 AÑOS

3/8" COMP. X 1/2" A.M.

▶ Tuerca de Latón Niquelado y Termoplástico de Alta Densidad

Diseño Industrial MX 43670



LARGO PULGADAS	MODELO	CÓDIGO	CANTIDAD POR CAJA	PRECIO DE LISTA UNITARIO*	PRECIO SUGERIDO AL PÚBLICO
16"	CVLB-B16	710631900296	100	\$47.71	\$61.00
20"	CVLB-B20	710631900302	100	\$52.65	\$67.00

Las presentaciones en caja de 100 conectores flexibles, van en bolsas con 10 piezas.
Pedido mínimo por modelo: 1 caja

GARANTÍA 10 AÑOS

*Precios más I.V.A. / Precio público sugerido incluye I.V.A.

CONECTORES FLEXIBLES Y LLAVES DE CONTROL PARA AGUA

PRODUCTOS PARA GAS

LAVABO Y FREGADERO

SANITARIO

PRODUCTOS PARA DRENAJE

SISTEMA DE TUBERÍA PARA AGUA

SISTEMA DE TUBERÍA PARA GAS

PAQUETES DE INSTALACIÓN / ACCESORIOS LAVANDERÍA Y TINA

VÁLVULAS Y ACCESORIOS PARA TUBERÍA

FILTROS PARA AGUA

REGADERAS TRADICIONALES Y ELÉCTRICAS

GRIFERÍA

DUCTOS PARA EXTRACCIÓN DE AIRE

DESTAPACAÑOS

► Mezcladora **Acero Premium**

LÍNEA
PREMIUM

CONECTORES FLEXIBLES Y LLAVES DE CONTROL PARA AGUA

PRODUCTOS PARA GAS

LAVABO Y FREGADERO

SANITARIO

PRODUCTOS PARA DRENAJE

SISTEMA DE TUBERÍA PARA AGUA

SISTEMA DE TUBERÍA PARA GAS

PAQUETES DE INSTALACIÓN / ACCESORIOS LAVANDERÍA Y TINA

VÁLVULAS Y ACCESORIOS PARA TUBERÍA

FILTROS PARA AGUA

REGADERAS TRADICIONALES Y ELÉCTRICAS

GRIFERÍA

DUCTOS PARA EXTRACCIÓN DE AIRE

DESTAPACAÑOS



PRESENTACIÓN: ETIQUETA CORBATA

- Trenzado **Acero Ultra***
- Manguera Interior: EPDM
- Espiga: Cobre (Patente No. 203206)
- Férula: Acero Inoxidable
- 100% LIBRES** de Plomo
- Diámetro Interior: 5/16" (8.0 mm)
- Empaque: Cónico de Hule
- Temperatura de trabajo: 0° C a 82° C
- Presión máxima de trabajo: 10 kg / cm² / 145 psi

*Trenzado que brinda máxima resistencia a la corrosión por ser fabricado con Acero Inoxidable Tipo 316L. Evite el contacto directo con productos químicos y agentes corrosivos.

3/8" COMP. X 3/8" COMP.

► Tuercas de Latón Niquelado



LARGO CM	MODELO	CÓDIGO	CANTIDAD POR CAJA	PRECIO DE LISTA UNITARIO*	PRECIO SUGERIDO AL PÚBLICO
40	AL-E40	710631902146	25	\$74.69	\$106.00

GARANTÍA 10 AÑOS

Monomando

GARANTÍA 20 AÑOS

1/2" FIP X 3/8" U.N.F.

► Tuercas de Latón Niquelado

INUEVA LLAVE DE AJUSTE



Diseño Industrial MX 52013

LARGO CM	MODELO	CÓDIGO	CANTIDAD POR CAJA	PRECIO DE LISTA UNITARIO*	PRECIO SUGERIDO AL PÚBLICO
40	AL-L40	7501605502522	15	\$74.61	\$106.00
55	AL-L55	7501605502539	15	\$82.59	\$117.00
70	AL-L70	710631917539	12	\$92.42	\$131.00

NUEVO

1/2" FIP X M10

► Tuerca de Latón Niquelado



Diseño Industrial MX 52013

LARGO CM	MODELO	CÓDIGO	CANTIDAD POR CAJA	PRECIO DE LISTA UNITARIO*	PRECIO SUGERIDO AL PÚBLICO
60	ALE-L60	710631941305	15	\$112.02	\$159.00

- Macho largo para monomandos con entrada profunda

1/2" FIP X M10

► Tuercas de Latón Niquelado

INUEVA LLAVE DE AJUSTE



Diseño Industrial MX 52013

LARGO CM	MODELO	CÓDIGO	CANTIDAD POR CAJA	PRECIO DE LISTA UNITARIO*	PRECIO SUGERIDO AL PÚBLICO
40	AL-M40	7501605590765	25	\$91.09	\$129.00
60	AL-M60	710631905352	25	\$100.70	\$143.00
80	AL-M80	710631917553	25	\$110.80	\$157.00

NUEVO

1/2" FIP X 3/8" UNF

► Tuercas de Latón Niquelado



Diseño Industrial MX 52013

LARGO CM	MODELO	CÓDIGO	CANTIDAD POR CAJA	PRECIO DE LISTA UNITARIO*	PRECIO SUGERIDO AL PÚBLICO
60	ALE-M60	710631941312	15	\$112.02	\$159.00

- Macho largo para monomandos con entrada profunda

*Precios más I.V.A. / Precio público sugerido incluye I.V.A.

► Sanitario **Acero Premium**

LÍNEA
PREMIUM



PRESENTACIÓN: ETIQUETA CORBATA

- Trenzado **Acero Ultra***
- Manguera Interior: EPDM
- Espiga: Cobre (Patente No. 203206)
- Férula: Acero Inoxidable
- 100% LIBRES** de Plomo
- Diámetro Interior: 5/16" (8.0 mm)
- Empaque: Cónico de Hule
- Temperatura de trabajo: 0° C a 82° C
- Presión máxima de trabajo: 10 kg / cm² / 145 psi

*Trenzado que brinda máxima resistencia a la corrosión por ser fabricado con Acero Inoxidable Tipo 316L. Evite el contacto directo con productos químicos y agentes corrosivos.

CONECTORES FLEXIBLES Y LLAVES DE CONTROL PARA AGUA

PRODUCTOS PARA GAS

LAVABO Y FREGADERO

SANITARIO

PRODUCTOS PARA DRENAJE

SISTEMA DE TUBERÍA PARA AGUA

SISTEMA DE TUBERÍA PARA GAS

PAQUETES DE INSTALACIÓN / ACCESORIOS LAVANDERÍA Y TINA

VÁLVULAS Y ACCESORIOS PARA TUBERÍA

FILTROS PARA AGUA

REGADERAS TRADICIONALES Y ELÉCTRICAS

GRIFERÍA

DUCTOS PARA EXTRACCIÓN DE AIRE

DESTAPACAÑOS

1/2" FIP X 7/8" FIP

► Tuercas de Latón Niquelado



LARGO CM	MODELO	CÓDIGO	CANTIDAD POR CAJA	PRECIO DE LISTA UNITARIO*	PRECIO SUGERIDO AL PÚBLICO
35	AS-A35	7501605503017	50	\$74.38	\$90.00
50	AS-A50	7501605503031	50	\$91.76	\$123.00

GARANTÍA 20 AÑOS

3/8" COMP. X 7/8" A.M.

► Tuerca de Latón Niquelado y Termoplástico de Alta Densidad



LARGO CM	MODELO	CÓDIGO	CANTIDAD POR CAJA	PRECIO DE LISTA UNITARIO*	PRECIO SUGERIDO AL PÚBLICO
35	AS-B35	7501605503154	50	\$57.80	\$73.00
50	AS-B50	7501605503178	50	\$69.39	\$93.00

GARANTÍA 10 AÑOS

Diseño Industrial MX 43670

1/2" FIP X 7/8" A.M.

► Tuerca de Latón Niquelado y Termoplástico de Alta Densidad



LARGO CM	MODELO	CÓDIGO	CANTIDAD POR CAJA	PRECIO DE LISTA UNITARIO*	PRECIO SUGERIDO AL PÚBLICO
35	AS-E35	7501605503086	50	\$60.25	\$86.00
50	AS-E50	7501605503109	50	\$71.97	\$109.00

GARANTÍA 10 AÑOS

Diseño Industrial MX 43670

7/8" FIP X 7/8" FIP

► Tuercas de Latón Niquelado



LARGO CM	MODELO	CÓDIGO	CANTIDAD POR CAJA	PRECIO DE LISTA UNITARIO*	PRECIO SUGERIDO AL PÚBLICO
35	AS-F35	7501605503147	50	\$80.24	\$108.00
50	AS-F50	7501605503413	50	\$100.60	\$143.00

GARANTÍA 20 AÑOS

*Precios más I.V.A. / Precio público sugerido incluye I.V.A.

HECHO EN MÉXICO

Catálogo 2022

▶ Sanitario **Vinilo Premium**

LÍNEA
PREMIUM

CONECTORES FLEXIBLES Y LLAVES DE CONTROL PARA AGUA

PRODUCTOS PARA GAS

LAVABO Y FREGADERO

SANITARIO



PRESENTACIÓN: ETIQUETA CORBATA

- Trenzado **Vinilo Platino***
- Manguera Interior: EPDM
- Espiga: Cobre (Patente No. 203206)
- Férula: Acero Inoxidable
- 100% LIBRES** de Plomo
- Diámetro Interior: 5/16" (8.0 mm)
- Empaque: Cónico de Hule
- Temperatura de trabajo: 0° C a 82° C
- Presión máxima de trabajo: 10 kg / cm² / 145 psi

*Trenzado en Vinilo Reforzado color Platino, que brinda una alta resistencia a la corrosión y un estético diseño con acabado metálico.

PRODUCTOS PARA DRENAJE

1/2" FIP X 7/8" FIP

▶ Tuercas de Latón Niquelado



LARGO CM	MODELO	CÓDIGO	CANTIDAD POR CAJA	PRECIO DE LISTA UNITARIO*	PRECIO SUGERIDO AL PÚBLICO
35	VS-A35	7501605508012	50	\$70.74	\$85.00
50	VS-A50	7501605508029	50	\$79.81	\$107.00

GARANTÍA 20 AÑOS

SISTEMA DE TUBERÍA PARA AGUA

SISTEMA DE TUBERÍA PARA GAS

1/2" FIP X 7/8" A.M.

▶ Tuerca de Latón Niquelado y Termoplástico de Alta Densidad



Diseño Industrial MX 43670

LARGO CM	MODELO	CÓDIGO	CANTIDAD POR CAJA	PRECIO DE LISTA UNITARIO*	PRECIO SUGERIDO AL PÚBLICO
35	VS-E35	7501605508050	50	\$61.54	\$78.00
50	VS-E50	7501605508173	50	\$69.26	\$93.00

GARANTÍA 10 AÑOS

PAQUETES DE INSTALACIÓN / ACCESORIOS LAVANDERÍA Y TINA

VÁLVULAS Y ACCESORIOS PARA TUBERÍA

7/8" FIP X 7/8" FIP

▶ Tuercas de Latón Niquelado



LARGO CM	MODELO	CÓDIGO	CANTIDAD POR CAJA	PRECIO DE LISTA UNITARIO*	PRECIO SUGERIDO AL PÚBLICO
35	VS-F35	7501605508098	50	\$84.59	\$113.00

GARANTÍA 20 AÑOS

FILTROS PARA AGUA

REGADERAS TRADICIONALES Y ELÉCTRICAS

1/2" A.M. X 7/8" A.M.

▶ Tuercas Termoplástico de Alta Densidad



Diseño Industrial MX 43670

LARGO CM	MODELO	CÓDIGO	CANTIDAD POR CAJA	PRECIO DE LISTA UNITARIO*	PRECIO SUGERIDO AL PÚBLICO
35	VS-M35	7501605508258	25	\$46.35	\$59.00
50	VS-M50	7501605508265	50	\$50.58	\$68.00

GARANTÍA 10 AÑOS

GRIFERÍA

DUCTOS PARA EXTRACCIÓN DE AIRE

7/8" FIP X 7/8" A.M.

▶ Tuerca de Latón Niquelado y Termoplástico de Alta Densidad



Diseño Industrial MX 43670

LARGO CM	MODELO	CÓDIGO	CANTIDAD POR CAJA	PRECIO DE LISTA UNITARIO*	PRECIO SUGERIDO AL PÚBLICO
35	VS-N35	7501605508272	50	\$70.47	\$94.00
50	VS-N50	7501605508401	50	\$74.66	\$106.00

GARANTÍA 10 AÑOS

DESTAPACAÑOS

*Precios más I.V.A. / Precio público sugerido incluye I.V.A.

▶ Sanitario **Vinilo Premium**

**LÍNEA
PREMIUM**



PRESENTACIÓN: ETIQUETA CORBATA

- Trenzado **Vinilo Blanco**
- Manguera Interior: EPDM
- Espiga: Cobre (Patente No. 203206)
- Férula: Acero Inoxidable
- 100% LIBRES** de Plomo
- Diámetro Interior: 5/16" (8.0 mm)
- Empaque: Cónico de Hule
- Temperatura de trabajo: 0° C a 82° C
- Presión máxima de trabajo: 10 kg / cm² / 145 psi

*Trenzado en Vinilo Reforzado color blanco, que brinda una alta resistencia a la corrosión y un estético diseño.

CONECTORES FLEXIBLES Y LLAVES DE CONTROL PARA AGUA

PRODUCTOS PARA GAS

LAVABO Y FREGADERO

SANITARIO

PRODUCTOS PARA DRENAJE

SISTEMA DE TUBERÍA PARA AGUA

SISTEMA DE TUBERÍA PARA GAS

PAQUETES DE INSTALACIÓN / ACCESORIOS LAVANDERÍA Y TINA

VÁLVULAS Y ACCESORIOS PARA TUBERÍA

FILTROS PARA AGUA

REGADERAS TRADICIONALES Y ELÉCTRICAS

GRIFERÍA

DUCTOS PARA EXTRACCIÓN DE AIRE

DESTAPACAÑOS

1/2" FIP X 7/8" A.M.

▶ Tuerca de Latón Niquelado y Termoplástico de Alta Densidad

Diseño Industrial MX 43670



LARGO PULGADAS	MODELO	CÓDIGO	CANTIDAD POR CAJA	PRECIO DE LISTA UNITARIO*	PRECIO SUGERIDO AL PÚBLICO
16"	VSB-A16	7501605508302	50	\$60.20	\$76.00
20"	VSB-A20	7501605508319	50	\$65.05	\$87.00

GARANTÍA 10 AÑOS

3/8" COMP. X 7/8" A.M.

▶ Tuerca de Latón Niquelado y Termoplástico de Alta Densidad

Diseño Industrial MX 43670



LARGO PULGADAS	MODELO	CÓDIGO	CANTIDAD POR CAJA	PRECIO DE LISTA UNITARIO*	PRECIO SUGERIDO AL PÚBLICO
16"	VSB-B16	7501605508340	50	\$54.01	\$69.00
20"	VSB-B20	7501605508357	50	\$60.34	\$81.00

GARANTÍA 10 AÑOS

1/2" A.M. X 7/8" A.M.

▶ Tuercas de Termoplástico de Alta Densidad

Diseño Industrial MX 43670



LARGO PULGADAS	MODELO	CÓDIGO	CANTIDAD POR CAJA	PRECIO DE LISTA UNITARIO*	PRECIO SUGERIDO AL PÚBLICO
16"	VSB-C16	7501605508388	50	\$45.54	\$58.00
20"	VSB-C20	7501605508395	50	\$50.48	\$68.00

GARANTÍA 10 AÑOS

*Precios más I.V.A. / Precio público sugerido incluye I.V.A.

HECHO EN MÉXICO

Catálogo 2022

▶ Sanitario Acero Básico

LÍNEA
BÁSICA

CONECTORES FLEXIBLES Y LLAVES DE CONTROL PARA AGUA

PRODUCTOS PARA GAS

LAVABO Y FREGADERO

SANITARIO

PRODUCTOS PARA DRENAJE

SISTEMA DE TUBERÍA PARA AGUA

SISTEMA DE TUBERÍA PARA GAS

PAQUETES DE INSTALACIÓN / ACCESORIOS LAVANDERÍA Y TINA

VÁLVULAS Y ACCESORIOS PARA TUBERÍA

FILTROS PARA AGUA

REGADERAS TRADICIONALES Y ELÉCTRICAS

GRIFERÍA

DUCTOS PARA EXTRACCIÓN DE AIRE

DESTAPACAÑOS



PRESENTACIÓN: ETIQUETA CORBATA

- Trenzado **Acero Forte***
- Manguera Interior: EPDM
- Espiga: Cobre (Patente No. 203206)
- Férula: Acero Inoxidable
- 100% LIBRES** de Plomo
- Diámetro Interior: 5/16" (8.0 mm)
- Empaque: Cónico de Hule
- Temperatura de trabajo: 0° C a 82° C
- Presión máxima de trabajo: 10 kg / cm² / 145 psi

*Fórmula exclusiva de Coflex® que combina Acero Inoxidable y Polímero de Tecnología Avanzada en un trenzado de diseño único en el mercado, brindando alto desempeño y seguridad. **Patente 374015 / Otras patentes en trámite.**

1/2" FIP X 7/8" FIP

▶ Tuercas de Latón Niquelado



LARGO CM	MODELO	CÓDIGO	CANTIDAD POR CAJA	PRECIO DE LISTA UNITARIO*	PRECIO SUGERIDO AL PÚBLICO
35	LS-A35	7501605510015	100	\$68.59	\$83.00
50	LS-A50	7501605510022	100	\$75.09	\$95.00

GARANTÍA 10 AÑOS

1/2" FIP X 7/8" A.M.

▶ Tuerca de Latón Niquelado y Termoplástico de Alta Densidad



LARGO CM	MODELO	CÓDIGO	CANTIDAD POR CAJA	PRECIO DE LISTA UNITARIO*	PRECIO SUGERIDO AL PÚBLICO
35	LS-E35	7501605510046	100	\$52.62	\$71.00

GARANTÍA 10 AÑOS

Diseño Industrial MX 43670

7/8" FIP X 7/8" FIP

▶ Tuercas de Latón Niquelado



LARGO CM	MODELO	CÓDIGO	CANTIDAD POR CAJA	PRECIO DE LISTA UNITARIO*	PRECIO SUGERIDO AL PÚBLICO
35	LS-F35	7501605510039	100	\$77.14	\$103.00

Las presentaciones en caja de 100 conectores flexibles, van en bolsas con 10 piezas.
Pedido mínimo por modelo: 1 caja

GARANTÍA 10 AÑOS

*Precios más I.V.A. / Precio público sugerido incluye I.V.A.

► Sanitario **Vinilo Tradicional**

**LÍNEA
BÁSICA**



PRESENTACIÓN: ETIQUETA CORBATA

- Trenzado **Vinilo Tradicional**
- Manguera Interior: EPDM
- Espiga: Cobre (Patente No. 203206)
- Férula: Acero Inoxidable
- 100% LIBRES** de Plomo
- Diámetro Interior: 5/16" (8.0 mm)
- Empaque: Cónico de Hule
- Temperatura de trabajo: 0° C a 82° C
- Presión máxima de trabajo: 10 kg / cm² / 145 psi

CONECTORES FLEXIBLES Y LLAVES DE CONTROL PARA AGUA

PRODUCTOS PARA GAS

LAVABO Y FREGADERO

SANITARIO

PRODUCTOS PARA DRENAJE

SISTEMA DE TUBERÍA PARA AGUA

SISTEMA DE TUBERÍA PARA GAS

PAQUETES DE INSTALACIÓN / ACCESORIOS LAVANDERÍA Y TINA

VÁLVULAS Y ACCESORIOS PARA TUBERÍA

FILTROS PARA AGUA

REGADERAS TRADICIONALES Y ELÉCTRICAS

GRIFERÍA

DUCTOS PARA EXTRACCIÓN DE AIRE

DESTAPACAÑOS

1/2" A.M. X 7/8" A.M.

► Tuercas Termoplástico de Alta Densidad

Diseño Industrial MX 43670



LARGO CM	MODELO	CÓDIGO	CANTIDAD POR CAJA	PRECIO DE LISTA UNITARIO*	PRECIO SUGERIDO AL PÚBLICO
35	CVSG-C35	710631908308	100	\$42.42	\$54.00
50	CVSG-C50	710631905710	100	\$47.90	\$64.00

PAQUETE FERRETERO

GARANTÍA 10 AÑOS

7/8" FIP X 7/8" A.M.

► Tuercas de Latón Niquelado y Termoplástico de Alta Densidad

Diseño Industrial MX 43670



LARGO CM	MODELO	CÓDIGO	CANTIDAD POR CAJA	PRECIO DE LISTA UNITARIO*	PRECIO SUGERIDO AL PÚBLICO
35	CVSG-D35	710631912589	100	\$56.72	\$72.00

PAQUETE FERRETERO

GARANTÍA 10 AÑOS

1/2" FIP X 7/8" FIP

► Tuercas de Latón Niquelado

Diseño Industrial MX 43670



LARGO CM	MODELO	CÓDIGO	CANTIDAD POR CAJA	PRECIO DE LISTA UNITARIO*	PRECIO SUGERIDO AL PÚBLICO
35	CVSG-E35	710631911766	100	\$63.13	\$80.00
50	CVSG-E50	710631911773	100	\$68.66	\$92.00

PAQUETE FERRETERO

GARANTÍA 10 AÑOS

Las presentaciones en caja de 100 conectores flexibles, van en bolsas con 10 piezas.
Pedido mínimo por modelo: 1 caja

*Precios más I.V.A. / Precio público sugerido incluye I.V.A.

▶ Sanitario **Vinilo Blanco**

LÍNEA
BÁSICA

CONECTORES FLEXIBLES Y LLAVES DE CONTROL PARA AGUA

PRODUCTOS PARA GAS

LAVABO Y FREGADERO

SANITARIO

PRODUCTOS PARA DRENAJE

SISTEMA DE TUBERÍA PARA AGUA

SISTEMA DE TUBERÍA PARA GAS

PAQUETES DE INSTALACIÓN / ACCESORIOS LAVANDERÍA Y TINA

VÁLVULAS Y ACCESORIOS PARA TUBERÍA

FILTROS PARA AGUA

REGADERAS TRADICIONALES Y ELÉCTRICAS

GRIFERÍA

DUCTOS PARA EXTRACCIÓN DE AIRE

DESTAPACAÑOS



PRESENTACIÓN: ETIQUETA CORBATA

- Trenzado **Vinilo Blanco**
- Manguera Interior: EPDM
- Espiga: Cobre (Patente No. 203206)
- Férula: Acero Inoxidable
- 100% LIBRES** de Plomo
- Diámetro Interior: 5/16" (8.0 mm)
- Empaque: Cónico de Hule
- Temperatura de trabajo: 0° C a 82° C
- Presión máxima de trabajo: 10 kg / cm² / 145 psi

1/2" A.M. X 7/8" A.M.

▶ Tuercas Termoplástico de Alta Densidad



LARGO CM	MODELO	CÓDIGO	CANTIDAD POR CAJA	PRECIO DE LISTA UNITARIO*	PRECIO SUGERIDO AL PÚBLICO
35	CVSB-A35	710631900128	100	\$42.86	\$57.00
50	CVSB-A50	710631900319	100	\$49.15	\$66.00

Diseño Industrial MX 43670

GARANTÍA 10 AÑOS

3/8" COMP. X 7/8" A.M.

▶ Tuercas de Latón Niquelado y Termoplástico de Alta Densidad



LARGO PULGADAS	MODELO	CÓDIGO	CANTIDAD POR CAJA	PRECIO DE LISTA UNITARIO*	PRECIO SUGERIDO AL PÚBLICO
12"	CVSB-B12	710631900265	100	\$43.45	\$58.00
16"	CVSB-B16	710631900272	100	\$49.10	\$66.00
20"	CVSB-B20	710631912749	100	\$52.65	\$71.00

Diseño Industrial MX 43670

Las presentaciones en caja de 100 conectores flexibles, van en bolsas con 10 piezas.
Pedido mínimo por modelo: 1 caja

GARANTÍA 10 AÑOS

*Precios más I.V.A. / Precio público sugerido incluye I.V.A.



Servicio y atención personalizada

CENTRO DE CONTACTO

800 226 3539

distribuidor@coflex.com.mx

► Boiler Acero Inoxidable

LÍNEA
PREMIUM



- Trenzado **Acero Inoxidable**
- Manguera Interior: EPDM
- Espiga: Latón
- Férula: Acero Inoxidable
- Diámetro Interior: .500" (12.7 mm)
- Empaque: Plano de Hule
- Temperatura de trabajo: 0° C a 82° C
- Presión máxima de trabajo: 10 kg / cm² / 145 psi

FLUJOS DE LITRO POR MINUTO

Diámetro interior	0.70 kg/cm-10 psi	4 Kg/cm-60 psi (Hidroneumático)
14.5 mm	Tinaco	
	10 LPM	24 LPM

PRESENTACIÓN: ETIQUETA CORBATA

GARANTÍA 20 AÑOS

CONECTORES FLEXIBLES Y LLAVES DE CONTROL PARA AGUA

PRODUCTOS PARA GAS

LAVABO Y FREGADERO

SANITARIO

PRODUCTOS PARA DRENAJE

SISTEMA DE TUBERÍA PARA AGUA

SISTEMA DE TUBERÍA PARA GAS

PAQUETES DE INSTALACIÓN / ACCESORIOS LAVANDERÍA Y TINA

VÁLVULAS Y ACCESORIOS PARA TUBERÍA

FILTROS PARA AGUA

REGADERAS TRADICIONALES Y ELÉCTRICAS

GRIFERÍA

DUCTOS PARA EXTRACCIÓN DE AIRE

DESTAPACAÑOS

3/4" FIP X 3/4" FIP

► Tuercas de Latón



LARGO CM	MODELO	CÓDIGO	CANTIDAD POR CAJA	PRECIO DE LISTA UNITARIO*	PRECIO SUGERIDO AL PÚBLICO
40	AB-A40	7501605513016	10	\$159.92	\$203.00
60	AB-A60	7501605513023	10	\$176.98	\$214.00
80	AB-A80	7501605513030	10	\$200.23	\$242.00
100	AB-A100	710631902689	10	\$219.03	\$278.00

3/4" MNPT X 3/4" FIP

► Tuercas de Latón



LARGO CM	MODELO	CÓDIGO	CANTIDAD POR CAJA	PRECIO DE LISTA UNITARIO*	PRECIO SUGERIDO AL PÚBLICO
40	AB-B40	7501605513054	10	\$165.18	\$221.00
60	AB-B60	7501605513061	10	\$182.41	\$232.00
80	AB-B80	7501605513078	10	\$207.00	\$277.00

1/2" FIP X 3/4" FIP

► Tuercas de Latón



LARGO CM	MODELO	CÓDIGO	CANTIDAD POR CAJA	PRECIO DE LISTA UNITARIO*	PRECIO SUGERIDO AL PÚBLICO
40	AB-D40	710631900807	10	\$144.70	\$194.00
60	AB-D60	710631900814	10	\$160.40	\$204.00
80	AB-D80	710631900821	10	\$176.10	\$236.00
120	AB-D120	710631910837	10	\$218.26	\$292.00
150	AB-D150	710631939111	10	\$242.15	\$324.00

1/2" FIP X 3/4" MNPT

► Tuercas de Latón



LARGO CM	MODELO	CÓDIGO	CANTIDAD POR CAJA	PRECIO DE LISTA UNITARIO*	PRECIO SUGERIDO AL PÚBLICO
40	AB-G40	710631900906	10	\$149.20	\$200.00
60	AB-G60	710631900913	10	\$165.21	\$221.00
80	AB-G80	710631900920	10	\$190.32	\$255.00

1/2" FIP X 1/2" FIP

► Tuercas de Latón



LARGO CM	MODELO	CÓDIGO	CANTIDAD POR CAJA	PRECIO DE LISTA UNITARIO*	PRECIO SUGERIDO AL PÚBLICO
40	AB-I40	710631909398	10	\$130.96	\$175.00
60	AB-I60	710631909404	10	\$147.49	\$198.00
80	AB-I80	710631909411	20	\$162.94	\$207.00

*Precios más I.V.A. / Precio público sugerido incluye I.V.A.

HECHO EN MÉXICO

Catálogo 2022

▶ Boiler Vinilo

LÍNEA
PREMIUM

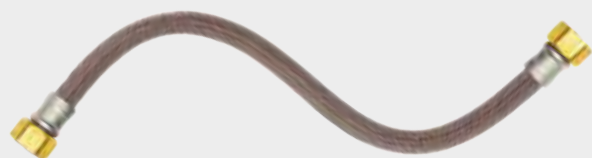

- Trenzado **Vinilo Reforzado**
- Manguera Interior: EPDM
- Espiga: Latón
- Férula: Acero Inoxidable
- Diámetro Interior: .500" (12.7 mm)
- Empaque: Plano de Hule
- Temperatura de trabajo: 0° C a 82° C
- Presión máxima de trabajo: 10 kg / cm² / 145 psi

FLUJOS DE LITRO POR MINUTO

Diámetro	0.70 kg/cm-10 psi	4 Kg/cm-60 psi
interior	Tinaco	(Hidroneumático)
14.5 mm	10 LPM	24 LPM

GARANTÍA 20 AÑOS

PRESENTACIÓN: ETIQUETA CORBATA

3/4" FIP X 3/4" FIP



▶ Tuercas de Latón

LARGO CM	MODELO	CÓDIGO	CANTIDAD POR CAJA	PRECIO DE LISTA UNITARIO*	PRECIO SUGERIDO AL PÚBLICO
40	VB-A40	7501605513115	10	\$148.91	\$200.00
60	VB-A60	7501605513122	10	\$160.39	\$204.00
80	VB-A80	7501605513139	10	\$177.52	\$238.00

3/4" MNPT X 3/4" FIP



▶ Tuercas de Latón

LARGO CM	MODELO	CÓDIGO	CANTIDAD POR CAJA	PRECIO DE LISTA UNITARIO*	PRECIO SUGERIDO AL PÚBLICO
40	VB-B40	7501605513153	10	\$156.26	\$209.00
60	VB-B60	7501605513160	10	\$168.50	\$214.00
80	VB-B80	7501605513177	10	\$182.36	\$244.00

1/2" FIP X 1/2" FIP



▶ Tuercas de Latón

LARGO CM	MODELO	CÓDIGO	CANTIDAD POR CAJA	PRECIO DE LISTA UNITARIO*	PRECIO SUGERIDO AL PÚBLICO
80	VB-I80	710631920904	10	\$146.42	\$196.00
100	VB-I100	710631920911	8	\$159.40	\$214.00
120	VB-I120	710631920928	10	\$173.56	\$247.00

*Precios más I.V.A. / Precio público sugerido incluye I.V.A.

► Boiler Acero Básico

LÍNEA BÁSICA



- Trenzado **Acero Forte***
- Manguera Interior: EPDM
- Espiga: Latón
- Férula: Acero Inoxidable
- Diámetro Interior: .500" (12.7 mm)
- Empaque: Plano de Hule
- Temperatura de trabajo: 0° C a 82° C
- Presión máxima de trabajo: 10 kg / cm² / 145 psi

PRESENTACIÓN: ETIQUETA CORBATA

*Fórmula exclusiva de Coflex® que combina Acero Inoxidable y Polímero de Tecnología Avanzada en un trenzado de diseño único en el mercado, brindando alto desempeño y seguridad. **Patente 374015 / Otras patentes en trámite.**

FLUJOS DE LITRO POR MINUTO

Díámetro interior	0.70 kg/cm-10 psi	4 Kg/cm-60 psi
11.4 mm	Tinaco	(Hidroneumático)
	10 LPM	24 LPM

PRESENTACIÓN: ETIQUETA CORBATA

GARANTÍA 10 AÑOS

1/2" FIP X 1/2" FIP	LARGO CM	MODELO	CÓDIGO	CANTIDAD POR CAJA	PRECIO DE LISTA UNITARIO*	PRECIO SUGERIDO AL PÚBLICO
► Tuercas de Latón	40	AB-C40	710631908322	10	\$115.85	\$155.00
	60	AB-C60	7501605514303	10	\$128.59	\$163.00
	80	AB-C80	710631908315	10	\$142.30	\$191.00

1/2" FIP X 3/4" FIP	LARGO CM	MODELO	CÓDIGO	CANTIDAD POR CAJA	PRECIO DE LISTA UNITARIO*	PRECIO SUGERIDO AL PÚBLICO
► Tuercas de Latón y Acero Inoxidable	60	AB-H60	710631905734	10	\$133.42	\$179.00

3/4" FIP X 3/4" FIP	LARGO CM	MODELO	CÓDIGO	CANTIDAD POR CAJA	PRECIO DE LISTA UNITARIO*	PRECIO SUGERIDO AL PÚBLICO
► Tuercas de Acero Inoxidable	40	LB-A40	710631939494	10	\$123.92	\$166.00
	60	LB-A60	710631939500	10	\$137.08	\$174.00
	80	LB-A80	710631939517	10	\$155.09	\$208.00

*Precios más I.V.A. / Precio público sugerido incluye I.V.A.

CONECTORES FLEXIBLES Y LLAVES DE CONTROL PARA AGUA

PRODUCTOS PARA GAS

LAVABO Y FREGADERO

SANITARIO

PRODUCTOS PARA DRENAJE

SISTEMA DE TUBERÍA PARA AGUA

SISTEMA DE TUBERÍA PARA GAS

PAQUETES DE INSTALACIÓN / ACCESORIOS LAVANDERÍA Y TINA

VÁLVULAS Y ACCESORIOS PARA TUBERÍA

FILTROS PARA AGUA

REGADERAS TRADICIONALES Y ELÉCTRICAS

GRIFERÍA

DUCTOS PARA EXTRACCIÓN DE AIRE

DESTAPACAÑOS

▶ Medidor Agua **Acero Inox / Vinilo**

LÍNEA PREMIUM



- Trenzado **Acero Inoxidable / Vinilo Reforzado**
- Manguera Interior: EPDM
- Espiga: Latón
- Férula: Acero Inoxidable
- Diámetro Interior: .500" (12.7 mm)
- Empaque: Plano de Hule
- Temperatura de trabajo: 0° C a 82° C
- Presión máxima de trabajo: 10 kg / cm² / 145 psi

PRESENTACIÓN: ETIQUETA CORBATA

1/2" FIP X 1/2" FIP

▶ Tuercas de Latón



LARGO CM	MODELO	CÓDIGO	CANTIDAD POR CAJA	PRECIO DE LISTA UNITARIO*	PRECIO SUGERIDO AL PÚBLICO
50	AM-D50	710631939258	10	\$148.10	\$198.00

GARANTÍA 20 AÑOS

3/4" FIP X 3/4" FIP

▶ Tuercas de Latón



LARGO CM	MODELO	CÓDIGO	CANTIDAD POR CAJA	PRECIO DE LISTA UNITARIO*	PRECIO SUGERIDO AL PÚBLICO
50	AM-E50	710631940117	10	\$174.91	\$249.00

GARANTÍA 20 AÑOS

1/2" FIP X 1/2" FIP

▶ Tuercas de Latón



LARGO CM	MODELO	CÓDIGO	CANTIDAD POR CAJA	PRECIO DE LISTA UNITARIO*	PRECIO SUGERIDO AL PÚBLICO
50	VM-D50	710631916594	10	\$142.45	\$202.00

GARANTÍA 10 AÑOS

3/4" FIP X 3/4" FIP

▶ Tuercas de Latón



LARGO CM	MODELO	CÓDIGO	CANTIDAD POR CAJA	PRECIO DE LISTA UNITARIO*	PRECIO SUGERIDO AL PÚBLICO
50	VM-E50	710631916600	10	\$169.15	\$240.00

GARANTÍA 10 AÑOS

*Precios más I.V.A. / Precio público sugerido incluye I.V.A.

► Hidroneumático **Vinilo**

**GARANTÍA
10 AÑOS**



- Trenzado **Vinilo Reforzado**
- Manguera Interior: EPDM
- Espiga: Latón
- Férula: Latón
- Empaque: Plano de Hule
- Temperatura de trabajo: 0° C a 82° C
- Presión máxima de trabajo: 10 kg / cm² / 145 psi

PRESENTACIÓN: ETIQUETA BANDERA

CONECTORES FLEXIBLES Y LLAVES DE CONTROL PARA AGUA

PRODUCTOS PARA GAS

LAVABO Y FREGADERO

SANITARIO

PRODUCTOS PARA DRENAJE

SISTEMA DE TUBERÍA PARA AGUA

SISTEMA DE TUBERÍA PARA GAS

PAQUETES DE INSTALACIÓN / ACCESORIOS LAVANDERÍA Y TINA

VÁLVULAS Y ACCESORIOS PARA TUBERÍA

FILTROS PARA AGUA

REGADERAS TRADICIONALES Y ELÉCTRICAS

GRIFERÍA

DUCTOS PARA EXTRACCIÓN DE AIRE

DESTAPACAÑOS

1" MNPT X 1" FIP

► Tuercas Latón



LARGO CM	MODELO	CÓDIGO	CANTIDAD POR CAJA	PRECIO DE LISTA UNITARIO*	PRECIO SUGERIDO AL PÚBLICO
40	VN-A40	7501605516208	10	\$325.65	\$436.00
65	VN-A65	7501605516215	10	\$372.80	\$499.00
90	VN-A90	7501605516222	5	\$420.75	\$564.00
110	VN-A110	7501605516239	5	\$461.34	\$656.00
155	VN-A155	710631911674	5	\$542.98	\$772.00

1" FIP CODO 90° X 1" MNPT

► Tuercas Latón y Codo Niquelado



LARGO CM	MODELO	CÓDIGO	CANTIDAD POR CAJA	PRECIO DE LISTA UNITARIO*	PRECIO SUGERIDO AL PÚBLICO
50	VN-B50	710631916303	14	\$520.04	\$739.00
90	VN-B90	710631918208	10	\$603.22	\$857.00
110	VN-B110	710631918215	10	\$644.48	\$916.00
155	VN-B155	710631918246	5	\$732.95	\$1,042.00



PROMOTORÍA 

Tu punto de venta bien armado para exhibir, promover y activar la venta de productos Coflex.

Solicítala con tu vendedor

*Precios más I.V.A. / Precio público sugerido incluye I.V.A.

▶ Lavadora **Acero Inoxidable**

**GARANTÍA
10 AÑOS**

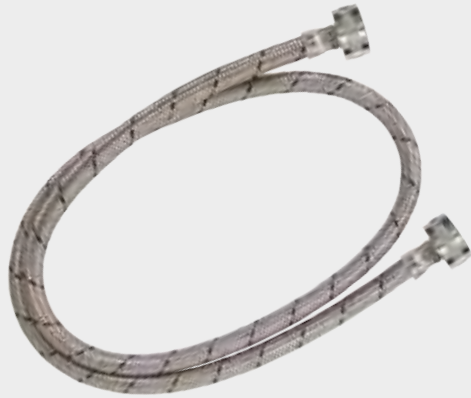

- Trenzado **Acero Ultra***
- Manguera Interior: EPDM
- Espiga: Latón
- Férula: Acero Inoxidable
- Empaque: Plano de Hule
- Temperatura de trabajo: 0° C a 82° C
- Presión máxima de trabajo: 10 kg / cm² / 145 psi

*Trenzado que brinda máxima resistencia a la corrosión por ser fabricado con Acero Inoxidable Tipo 316L. Evite el contacto directo con agentes químicos.

PRESENTACIÓN: ETIQUETA ENVOLVENTE

3/4" N.H. X 3/4" N.H.

▶ Tuercas de Latón Niquelado



LARGO CM	MODELO	CÓDIGO	CANTIDAD POR CAJA	PRECIO DE LISTA UNITARIO*	PRECIO SUGERIDO AL PÚBLICO
120	AW-A120	7501605516017	20	\$204.87	\$274.00
180	AW-A180	7501605516024	20	\$233.63	\$313.00

▶ Lavadora **Vinilo Blanco**

**GARANTÍA
10 AÑOS**



- Trenzado **Vinilo Reforzado**
- Manguera Interior: EPDM
- Espiga: Latón
- Férula: Acero Zincado
- Empaque: Plano de Hule
- Temperatura de trabajo: 0° C a 82° C
- Presión máxima de trabajo: 10 kg / cm² / 145 psi

*Trenzado que brinda máxima resistencia a la corrosión por ser fabricado con Acero Inoxidable Tipo 316L que soporta exposición a químicos clorados.

PRESENTACIÓN: ETIQUETA ENVOLVENTE

3/4" N.H. X 3/4" N.H.

▶ Tuercas de Acero Zincado



LARGO CM	MODELO	CÓDIGO	CANTIDAD POR CAJA	PRECIO DE LISTA UNITARIO*	PRECIO SUGERIDO AL PÚBLICO
120	VWB-A120	710631900036	20	\$102.92	\$146.00
150	VWB-A150	710631900043	20	\$118.13	\$168.00
180	VWB-A180	710631900050	8	\$131.50	\$187.00

NUEVO

3/4" N.H. X 90°

▶ Tuerca de Acero Zincado



LARGO CM	MODELO	CÓDIGO	CANTIDAD POR CAJA	PRECIO DE LISTA UNITARIO*	PRECIO SUGERIDO AL PÚBLICO
120	VWB90-A120	710331941435	20	\$150.43	\$214.00

- Codo de 90° con tuerca de latón niquelado

*Precios más I.V.A. / Precio público sugerido incluye I.V.A.

► Conector y Lavadora **Vinilo Blanco**

**GARANTÍA
10 AÑOS**



- Trenzado **Vinilo Reforzado**
- Manguera Interior: EPDM
- Espiga: Latón
- Férula: Acero Zincado
- Empaque: Plano de Hule
- Temperatura de trabajo: 0° C a 82° C
- Presión máxima de trabajo: 10 kg / cm² / 145 psi

PRESENTACIÓN: BOLSA TRANSPARENTE C/ETIQUETA BISAGRA

3/4" N.H. X 3/4" N.H.

► Tuercas de Acero Zincado



LARGO CM	MODELO	CÓDIGO	CANTIDAD POR CAJA	PRECIO DE LISTA UNITARIO*	PRECIO SUGERIDO AL PÚBLICO
30	VWBY-A30	710631901057	10	\$162.06	\$244.00

Juego de Conectores ► Lavadora **Vinilo Blanco**

**GARANTÍA
10 AÑOS**



- Trenzado **Vinilo Reforzado**
- Manguera Interior: EPDM
- Espiga: Latón
- Férula: Acero Zincado
- Empaque: Plano de Hule
- Temperatura de trabajo: 0° C a 82° C
- Presión máxima de trabajo: 10 kg / cm² / 145 psi

PRESENTACIÓN: BOLSA IMPRESA

3/4" N.H. X 3/4" N.H.

► Tuercas de Acero Zincado



LARGO CM	MODELO	CÓDIGO	CANTIDAD POR CAJA	PRECIO DE LISTA UNITARIO*	PRECIO SUGERIDO AL PÚBLICO
150	JVWB-A150	710631915801	6	\$236.93	\$317.00

*Precios más I.V.A. / Precio público sugerido incluye I.V.A.

CONECTORES FLEXIBLES Y LLAVES DE CONTROL PARA AGUA

PRODUCTOS PARA GAS

LAVABO Y FREGADERO

SANITARIO

PRODUCTOS PARA DRENAJE

SISTEMA DE TUBERÍA PARA AGUA

SISTEMA DE TUBERÍA PARA GAS

PAQUETES DE INSTALACIÓN / ACCESORIOS LAVANDERÍA Y TINA

VÁLVULAS Y ACCESORIOS PARA TUBERÍA

FILTROS PARA AGUA

REGADERAS TRADICIONALES Y ELÉCTRICAS

GRIFERÍA

DUCTOS PARA EXTRACCIÓN DE AIRE

DESTAPACAÑOS

▶ Lavavajillas **Acero Inoxidable**

**GARANTÍA
10 AÑOS**

CONECTORES FLEXIBLES Y LLAVES DE CONTROL PARA AGUA

PRODUCTOS PARA GAS

LAVABO Y FREGADERO

SANITARIO

PRODUCTOS PARA DRENAJE

SISTEMA DE TUBERÍA PARA AGUA

SISTEMA DE TUBERÍA PARA GAS

PAQUETES DE INSTALACIÓN / ACCESORIOS LAVANDERÍA Y TINA

VÁLVULAS Y ACCESORIOS PARA TUBERÍA

FILTROS PARA AGUA

REGADERAS TRADICIONALES Y ELÉCTRICAS

GRIFERÍA

DUCTOS PARA EXTRACCIÓN DE AIRE

DESTAPACAÑOS



- Trenzado **Acero Ultra***
- Manguera Interior: EPDM
- Espiga: Latón
- Férula: Acero Inoxidable
- Empaque: Plano de Hule
- Temperatura de trabajo: 0° C a 82° C
- Presión máxima de trabajo: 10 kg / cm² / 145 psi

*Trenzado que brinda máxima resistencia a la corrosión por ser fabricado con Acero Inoxidable Tipo 316L. Evite el contacto directo con agentes químicos.

PRESENTACIÓN: ETIQUETA TIPO FUNDA

1/2" FIP X CODO 3/8" M.



▶ Tuercas de Latón Niquelado

LARGO CM	MODELO	CÓDIGO	CANTIDAD POR CAJA	PRECIO DE LISTA UNITARIO*	PRECIO SUGERIDO AL PÚBLICO
150	AV-A150	7501605517021	12	\$190.85	\$271.00

▶ Refrigerador **Vinilo**

**GARANTÍA
10 AÑOS**



- Trenzado **Vinilo Reforzado**
- Manguera Interior: EPDM
- Espiga: Latón
- Férula: Acero Inoxidable
- Empaque: Cónico / Plano de Hule
- Temperatura de trabajo: 0° C a 82° C
- Presión máxima de trabajo: 10 kg / cm² / 145 psi

PRESENTACIÓN: ETIQUETA TIPO FUNDA

1/2" FIP X 1/4" COMP.



▶ Tuercas de Latón Niquelado

LARGO CM	MODELO	CÓDIGO	CANTIDAD POR CAJA	PRECIO DE LISTA UNITARIO*	PRECIO SUGERIDO AL PÚBLICO
150	VR-A150	710631902825	6	\$142.06	\$190.00
300	VR-A300	710631902832	6	\$219.79	\$312.00

1/4" COMP. X 1/4" COMP.



▶ Tuercas de Latón Niquelado

LARGO CM	MODELO	CÓDIGO	CANTIDAD POR CAJA	PRECIO DE LISTA UNITARIO*	PRECIO SUGERIDO AL PÚBLICO
30	VR-E30	710631907660	12	\$62.11	\$83.00
70	VR-E70	710631926579	10	\$85.77	\$115.00
200	VR-E200	710631917140	6	\$133.55	\$190.00

*Precios más I.V.A. / Precio público sugerido incluye I.V.A.

▶ Llaves de Control **Multivuelta** Agua

**LÍNEA
PREMIUM**

	MODELO	CÓDIGO	CANTIDAD POR CAJA	PRECIO DE LISTA UNITARIO*	PRECIO SUGERIDO AL PÚBLICO
1/2" FNPT X 1/2" M. ▶ Llave Angular IP-100 PRESENTACIÓN: CAJA CHAROLA, "CLAMSHELL" * Bolsa con etiqueta	IP-100	710631000842	24	\$98.56	\$119.00
	IP-100P	710631902979	10	\$100.32	\$121.00
- Para Tubería con Terminal Roscada					
GARANTÍA 20 AÑOS					
1/2" FNPT X 1/2" M. ▶ Llave Recta IP-102 PRESENTACIÓN: CAJA CHAROLA	IP-102	710631000859	24	\$145.43	\$185.00
- Para Tubería con Terminal Roscada					
GARANTÍA 20 AÑOS					
1/2" FNPT X 3/8" COMP. ▶ Llave Angular IP-108 PRESENTACIÓN: CAJA CHAROLA, "CLAMSHELL" * Bolsa con etiqueta	IP-108	710631000897	24	\$126.39	\$180.00
	IP-108P	710631906175	10	\$129.21	\$184.00
- Para Tubería con Terminal Roscada					
GARANTÍA 20 AÑOS					
1/2" FNPT X 3/8" COMP. ▶ Llave Recta IP-110 PRESENTACIÓN: CAJA CHAROLA	IP-110	710631000903	24	\$137.59	\$196.00
- Para Tubería con Terminal Roscada					
GARANTÍA 20 AÑOS					
1/2" T.C. X 1/2" M. ▶ Llave Angular IP-104 PRESENTACIÓN: CAJA CHAROLA	IP-104	710631000866	24	\$102.61	\$124.00
	IP-104P	710631928368	10	\$107.41	\$130.00
- Con Anillo de Compresión para Tubo de Cobre o CPVC					
GARANTÍA 20 AÑOS					
1/2" T.C. X 1/2" M. ▶ Llave Recta IP-106 PRESENTACIÓN: CAJA CHAROLA	IP-106	710631000873	24	\$154.83	\$197.00
- Con Anillo de Compresión para Tubo de Cobre o CPVC					
GARANTÍA 20 AÑOS					

* Los precios de estos productos pueden variar; favor de confirmarlos con nuestro departamento de servicio a clientes

* Precios más I.V.A. / Precio público sugerido incluye I.V.A.

CONECTORES FLEXIBLES Y LLAVES DE CONTROL PARA AGUA

PRODUCTOS PARA GAS

LAVABO Y FREGADERO

SANITARIO

PRODUCTOS PARA DRENAJE

SISTEMA DE TUBERÍA PARA AGUA

SISTEMA DE TUBERÍA PARA GAS

PAQUETES DE INSTALACIÓN / ACCESORIOS LAVANDERÍA Y TINA

VÁLVULAS Y ACCESORIOS PARA TUBERÍA

FILTROS PARA AGUA

REGADERAS TRADICIONALES Y ELÉCTRICAS

GRIFERÍA

DUCTOS PARA EXTRACCIÓN DE AIRE

DESTAPACAÑOS

▶ Llave de Control 1/4 de Vuelta Agua

LÍNEA PREMIUM

CONECTORES FLEXIBLES Y LLAVES DE CONTROL PARA AGUA

PRODUCTOS PARA GAS

LAVABO Y FREGADERO

SANITARIO

PRODUCTOS PARA DRENAJE

SISTEMA DE TUBERÍA PARA AGUA

SISTEMA DE TUBERÍA PARA GAS

PAQUETES DE INSTALACIÓN / ACCESORIOS LAVANDERÍA Y TINA

VÁLVULAS Y ACCESORIOS PARA TUBERÍA

FILTROS PARA AGUA

REGADERAS TRADICIONALES Y ELÉCTRICAS

GRIFERÍA

DUCTOS PARA EXTRACCIÓN DE AIRE

DESTAPACAÑOS

MODELO	CÓDIGO	CANTIDAD POR CAJA	PRECIO DE LISTA UNITARIO*	PRECIO SUGERIDO AL PÚBLICO
IP-120	710631908995	24	\$106.27	\$135.00
IP-120P	710631927781	10	\$108.94	\$138.00

1/2" FNPT X 1/2" M.



▶ Llave Angular IP-120
PRESENTACIÓN: CAJA CHAROLA

- Para Tubería con Terminal Roscada

GARANTÍA 20 AÑOS

IP-122	710631909015	24	\$148.32	\$199.00
--------	--------------	----	----------	----------

1/2" FNPT X 1/2" M.



▶ Llave Recta IP-122
PRESENTACIÓN: CAJA CHAROLA

- Para Tubería con Terminal Roscada

GARANTÍA 20 AÑOS

IP-128	710631909442	24	\$128.91	\$183.00
--------	--------------	----	----------	----------

1/2" FNPT X 3/8" COMP.



▶ Llave Angular IP-128
PRESENTACIÓN: CAJA CHAROLA

- Para Tubería con Terminal Roscada

GARANTÍA 20 AÑOS

IP-124	710631909039	24	\$111.53	\$142.00
IP-124P	710631928375	10	\$114.12	\$145.00

1/2" T.C. X 1/2" M.



▶ Llave Angular IP-124
PRESENTACIÓN: CAJA CHAROLA

- Con Anillo de Compresión para Tubo de Cobre o CPVC

GARANTÍA 20 AÑOS

* Los precios de estos productos pueden variar; favor de confirmarlos con nuestro departamento de servicio a clientes
* Precios más I.V.A. / Precio público sugerido incluye I.V.A.



POLÍTICA DE SERVICIO

Para brindarte una mejor atención hemos creado una Política de Servicio bajo estándares de calidad que nos permiten asegurar un nivel de servicio de acuerdo a tus necesidades.

Nuestros tiempos de entrega son variables por zona, por lo que te pedimos comunicarte a nuestro Centro de Contacto para solicitar informes específicos sobre tu embarque.

Nuestro compromiso es servirte

► Llave de Control 1/4 de Vuelta Agua

LÍNEA
BÁSICA

	MODELO	CÓDIGO	CANTIDAD POR CAJA	PRECIO DE LISTA UNITARIO*	PRECIO SUGERIDO AL PÚBLICO
1/2" FNPT X 1/2" M. ► Llave Angular IP-133 PRESENTACIÓN: CAJA	IP-133	710631916839	25	\$61.94	\$79.00
	IP-133P	710631928146	10	\$63.31	\$80.00
 - Para Tubería con Terminal Roscada GARANTÍA 10 AÑOS					
1/2" T.C. X 1/2" M. ► Llave Angular IP-134 PRESENTACIÓN: BOLSA TRANSPARENTE C/ETIQUETA ADHESIVA	IP-134	710631916846	25	\$83.42	\$106.00
	IP-134P	710631928153	10	\$85.16	\$108.00
 - Con Anillo de Compresión para Tubo de Cobre o CPVC GARANTÍA 10 AÑOS					
1/2" FNPT X 1/2" M. ► Llave Angular IP-138 PRESENTACIÓN: CLAMSHELL	IP-138	710631920942	10	\$190.70	\$288.00
 - Para Tubería con Terminal Roscada GARANTÍA 10 AÑOS					
1/2" FNPT X 1/2" M. ► Válvula Desviadora IP-139 PRESENTACIÓN: CLAMSHELL	IP-139	710631924643	8	\$274.75	\$390.00
 Para Tubería con Terminal Roscada GARANTÍA 10 AÑOS					
1/2" FNPT X 1/2" M. ► Llave Recta IP-141 PRESENTACIÓN: CAJA	IP-141	710631928160	25	\$85.29	\$114.00
 - Para Tubería con Terminal Roscada GARANTÍA 10 AÑOS					
1/2" FNPT X 3/8" M. ► Llave Recta IP-142 PRESENTACIÓN: CAJA	IP-142	710631928177	25	\$85.05	\$121.00
 - Para Tubería con Terminal Roscada GARANTÍA 10 AÑOS					

CONECTORES FLEXIBLES Y LLAVES DE CONTROL PARA AGUA

PRODUCTOS PARA GAS

LAVABO Y FREGADERO

SANITARIO

PRODUCTOS PARA DRENAJE

SISTEMA DE TUBERÍA PARA AGUA

SISTEMA DE TUBERÍA PARA GAS

PAQUETES DE INSTALACIÓN / ACCESORIOS LAVANDERÍA Y TINA

VÁLVULAS Y ACCESORIOS PARA TUBERÍA

FILTROS PARA AGUA

REGADERAS TRADICIONALES Y ELÉCTRICAS

GRIFERÍA

DUCTOS PARA EXTRACCIÓN DE AIRE

DESTAPACAÑOS

* Los precios de estos productos pueden variar; favor de confirmarlos con nuestro departamento de servicio a clientes

* Precios más I.V.A. / Precio público sugerido incluye I.V.A.

► Llave de Control 1/4 de Vuelta Agua

LÍNEA
BÁSICA

CONECTORES FLEXIBLES Y LLAVES DE CONTROL PARA AGUA

PRODUCTOS PARA GAS

LAVABO Y FREGADERO

SANITARIO

PRODUCTOS PARA DRENAJE

SISTEMA DE TUBERÍA PARA AGUA

SISTEMA DE TUBERÍA PARA GAS

PAQUETES DE INSTALACIÓN / ACCESORIOS LAVANDERÍA Y TINA

VÁLVULAS Y ACCESORIOS PARA TUBERÍA

FILTROS PARA AGUA

REGADERAS TRADICIONALES Y ELÉCTRICAS

GRIFERÍA

DUCTOS PARA EXTRACCIÓN DE AIRE

DESTAPACAÑOS

MODELO	CÓDIGO	CANTIDAD POR CAJA	PRECIO DE LISTA UNITARIO*	PRECIO SUGERIDO AL PÚBLICO
IP-143	710631928184	25	\$68.22	\$97.00

1/2" FNPT X 3/8" M.



► Llave Angular IP-143
PRESENTACIÓN: CAJA

- Para Tubería con Terminal Roscada

GARANTÍA 10 AÑOS

► Llaves de Control Multivuelta Agua

LÍNEA
BÁSICA

1/2" FNPT X 1/2" M. X 1/2" M.



► Llave Angular IP-137
2 Salidas
PRESENTACIÓN: CAJA

IP-137	710631921123	10	\$116.33	\$175.00
--------	--------------	----	----------	----------

- Para Tubería con Terminal Roscada

GARANTÍA 10 AÑOS

1/2" FNPT X 1/2" M.



► Llave Angular IP-144P
PRESENTACIÓN: BOLSA

IP-144P	710631932921	10	\$83.32	\$106.00
---------	--------------	----	---------	----------

- Para Tubería con Terminal Roscada

GARANTÍA 10 AÑOS

► Chapetones para Llaves de Control

CROMADOS



► Para tubo de 1/2"

PRESENTACIÓN: BOLSA
TRANSPARENTE C/ETIQUETA ADHESIVA

IP-170



IP-171

- Latón Niquelado

IP-170	710631916556	16	\$25.36	\$38.00
IP-171	710631916662	12	\$23.90	\$36.00

* Los precios de estos productos pueden variar; favor de confirmarlos con nuestro departamento de servicio a clientes

* Precios más I.V.A. / Precio público sugerido incluye I.V.A.

Para Tubería Roscada y Tubo de Cobre o CPVC



IP-133

Llave Angular

1/2" FNPT X 1/2" M.



IP-143

Llave Angular

1/2" FNPT X 3/8" COMP.



IP-134

Llave Angular

1/2" T.C. X 1/2" M.



IP-142

Llave Recta

1/2" FNPT X 3/8" M.



IP-141

Llave Recta

1/2" FNPT X 1/2" M.

CARACTERÍSTICAS

- 10 años de garantía
- Cierre 1/4 de Vuelta
- Cuerpo Ligero de Latón
- Acabado Cromado Pulido
- Innovador Sistema Antisarro de Termoplástico
- Forjado en una sola pieza
- Manivela estética de ABS Cromado

Otros modelos disponibles



IP-137

1/2" FNPT X 1/2" M. X 1/2" M.

- 10 años de garantía
- Llaves de Salida Doble
- Cierre Multivuelta



IP-140

1/2" FNPT X 3/8" COMP. X 3/8" COMP.

- 10 años de garantía
- Llave de Salida Doble
- Cierre Multivuelta



IP-138

1/2" FNPT X 1/2" M.

- Diseño Minimalista
- Cierre 1/4 de Vuelta de Disco Cerámico
- Cuerpo Latón Cromado
- Chapetón Cromado



IP-144P

1/2" FNPT X 1/2" M.

- 10 años de garantía
- Cierre Multivuelta
- Cuerpo Latón Cromado
- Vástago antisarro



NOM

CONECTOR FLEXIBLE
PARA GAS
MODELO: VG-A60

coflex®

Productos para Gas

- Uso Doméstico
- Uso Comercial
- Pig Tail
- Conector Corrugado
- Llaves de Control
- Paquete Estufa / Secadora
- Tanque de Gas LP
- Conexiones de Latón
- Repuestos para Boiler
- Válvulas de Alivio para Boiler
- Válvulas para gas
- Regulador para Gas
- Cintas Selladoras

AUTOEXTINGUIBLE A LA FLAMA

CONECTORES FLEXIBLES Y LLAVES DE CONTROL PARA AGUA

PRODUCTOS PARA GAS

LAVABO Y FREGADERO

SANITARIO

PRODUCTOS PARA DRENAJE

SISTEMA DE TUBERÍA PARA AGUA

SISTEMA DE TUBERÍA PARA GAS

PAQUETES DE INSTALACIÓN / ACCESORIOS LAVANDERÍA Y TINA

VÁLVULAS Y ACCESORIOS PARA TUBERÍA

FILTROS PARA AGUA

REGADERAS TRADICIONALES Y ELÉCTRICAS

GRIFERÍA

DUCTOS PARA EXTRACCIÓN DE AIRE

DESTAPACAÑOS

Gas

► Uso Doméstico **Acero Inoxidable**

**GARANTÍA
10 AÑOS**

CONECTORES FLEXIBLES Y LLAVES DE CONTROL PARA AGUA

PRODUCTOS PARA GAS

LAVABO Y FREGADERO

SANITARIO

PRODUCTOS PARA DRENAJE

SISTEMA DE TUBERÍA PARA AGUA

SISTEMA DE TUBERÍA PARA GAS

PAQUETES DE INSTALACIÓN / ACCESORIOS LAVANDERÍA Y TINA

VÁLVULAS Y ACCESORIOS PARA TUBERÍA

FILTROS PARA AGUA

REGADERAS TRADICIONALES Y ELÉCTRICAS

GRIFERÍA

DUCTOS PARA EXTRACCIÓN DE AIRE

DESTAPACAÑOS



- Trenzado **Acero Inoxidable**
- Manguera Interior: Nitrilo
- Espiga: Latón
- Férula: Acero Inoxidable
- Temperatura de trabajo: Hasta 60° C (ambiente)
- Presión máxima de trabajo: 7 kPa (1 psi)

PRESENTACIÓN: BOLSA IMPRESA

5/16" FLARE X 5/16" FLARE

► Tuercas de Latón Niquelado
NOM-209-SCFI-2017



Diámetro Interior 0.312" (8.0 mm)

LARGO CM	MODELO	CÓDIGO	CANTIDAD POR CAJA	PRECIO DE LISTA UNITARIO*	PRECIO SUGERIDO AL PÚBLICO
60	AG-A60	710631902429	25	\$83.85	\$112.00
100	AG-A100	710631902436	25	\$99.10	\$126.00
150	AG-A150	710631902443	25	\$118.39	\$150.00
200	AG-A200	710631902450	25	\$137.70	\$175.00
300	AG-A300	710631902464	20	\$191.29	\$256.00
400	AG-A400	710631927290	10	\$241.79	\$324.00
500	AG-A500	710631903324	10	\$282.70	\$379.00

3/8" FLARE X 3/8" FLARE

► Tuercas de Latón Niquelado
NOM-209-SCFI-2017



Diámetro Interior 0.312" (8.0 mm)

LARGO CM	MODELO	CÓDIGO	CANTIDAD POR CAJA	PRECIO DE LISTA UNITARIO*	PRECIO SUGERIDO AL PÚBLICO
60	AG-B60	710631902474	25	\$78.53	\$100.00
100	AG-B100	710631902481	25	\$93.12	\$112.00
150	AG-B150	710631902498	25	\$113.39	\$137.00
200	AG-B200	710631902504	25	\$133.12	\$161.00
300	AG-B300	710631902518	20	\$185.16	\$248.00
400	AG-B400	710631903164	10	\$235.52	\$316.00
500	AG-B500	710631903171	10	\$276.44	\$370.00

3/8" FLARE X 3/8" FLARE

► Tuercas de Latón Niquelado
NOM-209-SCFI-2017



Diámetro Interior 0.312" (8.0 mm)

Diseño Industrial en trámite

LARGO CM	MODELO	CÓDIGO	CANTIDAD POR CAJA	PRECIO DE LISTA UNITARIO*	PRECIO SUGERIDO AL PÚBLICO
145	AG-B145	710631927262	20	\$149.59	\$226.00

3/8" FLARE X 3/8" FLARE CODO 90°

► Tuercas de Latón Niquelado
NOM-209-SCFI-2017



Diámetro Interior 0.312" (8.0 mm)

LARGO CM	MODELO	CÓDIGO	CANTIDAD POR CAJA	PRECIO DE LISTA UNITARIO*	PRECIO SUGERIDO AL PÚBLICO
100	AG90-B100	710631926425	15	\$128.03	\$193.00
150	AG90-B150	710631926432	15	\$151.27	\$228.00

*Precios más I.V.A. / Precio público sugerido incluye I.V.A.

Gas

► Uso Doméstico **Vinilo**

GARANTÍA
10 AÑOS



- Trenzado **Vinilo Reforzado**
- Manguera Interior: Nitrilo
- Espiga: Latón
- Férula: Acero Inoxidable
- Temperatura de trabajo: Hasta 60° C (ambiente)
- Presión máxima de trabajo: 7 kPa (1 psi)

PRESENTACIÓN: BOLSA IMPRESA

5/16" FLARE X 5/16" FLARE

► Tuercas de Latón
NOM-209-SCFI-2017



Diámetro Interior
0.312" (8.0 mm)

LARGO CM	MODELO	CÓDIGO	CANTIDAD POR CAJA	PRECIO DE LISTA UNITARIO*	PRECIO SUGERIDO AL PÚBLICO
60	VG-A60	7501605514174	25	\$77.94	\$104.00
100	VG-A100	7501605514181	25	\$91.58	\$123.00
150	VG-A150	7501605514198	25	\$108.41	\$145.00
200	VG-A200	7501605514204	25	\$125.27	\$168.00
300	VG-A300	7501605514218	20	\$175.69	\$235.00
400	VG-A400	710631927306	10	\$217.72	\$292.00
500	VG-A500	7501605514324	10	\$253.36	\$339.00

3/8" FLARE X 3/8" FLARE

► Tuercas de Latón
NOM-209-SCFI-2017



Diámetro Interior
0.312" (8.0 mm)

LARGO CM	MODELO	CÓDIGO	CANTIDAD POR CAJA	PRECIO DE LISTA UNITARIO*	PRECIO SUGERIDO AL PÚBLICO
60	VG-B60	7501605514235	25	\$73.42	\$98.00
100	VG-B100	7501605514242	25	\$85.74	\$115.00
150	VG-B150	7501605514259	25	\$103.66	\$132.00
200	VG-B200	7501605514266	25	\$121.14	\$162.00
300	VG-B300	7501605514270	20	\$165.96	\$211.00
400	VG-B400	7501605514287	10	\$211.36	\$268.00
500	VG-B500	7501605514294	10	\$247.00	\$314.00

*Precios más I.V.A. / Precio público sugerido incluye I.V.A.

CONECTORES
FLEXIBLES
Y LLAVES
DE CONTROL
PARA AGUA

PRODUCTOS
PARA GAS

LAVABO
Y FREGADERO

SANITARIO

PRODUCTOS
PARA
DRENAJE

SISTEMA
DE TUBERÍA
PARA AGUA

SISTEMA
DE TUBERÍA
PARA GAS

PAQUETES DE
INSTALACIÓN
/ ACCESORIOS
LAVANDERÍA
Y TINA

VÁLVULAS
Y ACCESORIOS
PARA TUBERÍA

FILTROS
PARA
AGUA

REGADERAS
TRADICIONALES
Y ELÉCTRICAS

GRIFERÍA

DUCTOS PARA
EXTRACCIÓN
DE AIRE

DESTAPACAÑOS

Gas

► Uso Doméstico Monofilamento

LÍNEA BÁSICA

CONECTORES FLEXIBLES Y LLAVES DE CONTROL PARA AGUA

PRODUCTOS PARA GAS

LAVABO Y FREGADERO

SANITARIO

PRODUCTOS PARA DRENAJE

SISTEMA DE TUBERÍA PARA AGUA

SISTEMA DE TUBERÍA PARA GAS

PAQUETES DE INSTALACIÓN / ACCESORIOS LAVANDERÍA Y TINA

VÁLVULAS Y ACCESORIOS PARA TUBERÍA

FILTROS PARA AGUA

REGADERAS TRADICIONALES Y ELÉCTRICAS

GRIFERÍA

DUCTOS PARA EXTRACCIÓN DE AIRE

DESTAPACAÑOS



- Trenzado **Monofilamento de Poliéster**
- Manguera Interior: Nitrilo
- Espiga: Latón
- Férula: Acero Inoxidable
- Temperatura de trabajo: Hasta 60° C (ambiente)
- Presión máxima de trabajo: 7 kPa (1 psi)

PRESENTACIÓN: BOLSA IMPRESA

5/16" FLARE X 5/16" FLARE

► Tuercas de Latón Niquelado
NOM-209-SCFI-2017



Diámetro Interior 0.312" (8.0 mm)

LARGO CM	MODELO	CÓDIGO	CANTIDAD POR CAJA	PRECIO DE LISTA UNITARIO*	PRECIO SUGERIDO AL PÚBLICO
60	MG-A60	710631926586	20	\$69.25	\$88.00
100	MG-A100	710631926593	20	\$79.48	\$101.00
150	MG-A150	710631926609	20	\$92.28	\$117.00
200	MG-A200	710631926616	20	\$105.07	\$133.00
250	MG-A250	710631926623	20	\$117.86	\$150.00

GARANTÍA 5 AÑOS

3/8" FLARE X 3/8" FLARE

► Tuercas de Latón Niquelado
NOM-209-SCFI-2017



Diámetro Interior 0.312" (8.0 mm)

LARGO CM	MODELO	CÓDIGO	CANTIDAD POR CAJA	PRECIO DE LISTA UNITARIO*	PRECIO SUGERIDO AL PÚBLICO
60	MG-B60	710631926630	20	\$63.52	\$81.00
100	MG-B100	710631926647	20	\$73.75	\$94.00
150	MG-B150	710631926654	20	\$86.54	\$110.00
200	MG-B200	710631926661	20	\$99.33	\$126.00
250	MG-B250	710631926678	20	\$112.12	\$142.00

GARANTÍA 5 AÑOS

*Precios más I.V.A. / Precio público sugerido incluye I.V.A.



CAPACITACIONES DE PRODUCTO

Un equipo de promotores siempre dispuestos a asesorarte sobre las innovaciones de plomería Coflex.

distribuidor@coflex.com.mx

Gas

► Uso Comercial **Acero Inoxidable**

GARANTÍA
10 AÑOS



- Trenzado **Acero Inoxidable**
- Manguera Interior: Nitrilo
- Espiga: Latón
- Férula: Acero Inoxidable
- Temperatura de trabajo: Hasta 60° C (ambiente)
- Presión máxima de trabajo: 7 kPa (1 psi)

PRESENTACIÓN: BOLSA IMPRESA

1/2" FLARE X 1/2" FLARE

► Tuercas de Latón

NOM-209-SCFI-2017

Diámetro Interior
0.312" (8.0 mm)



LARGO PULGADAS	MODELO	CÓDIGO	CANTIDAD POR CAJA	PRECIO DE LISTA UNITARIO*	PRECIO SUGERIDO AL PÚBLICO
24"	AG-Q24	7501605590024	20	\$191.70	\$272.00
36"	AG-Q36	7501605590048	10	\$227.47	\$323.00
48"	AG-Q48	7501605590055	10	\$269.64	\$361.00
60"	AG-Q60	7501605590659	10	\$326.41	\$437.00
84"	AG-Q84	710631903136	5	\$405.90	\$544.00

*Precios más I.V.A. / Precio público sugerido incluye I.V.A.



POLÍTICA DE SERVICIO

Para brindarte una mejor atención hemos creado una Política de Servicio bajo estándares de calidad que nos permiten asegurar un nivel de servicio de acuerdo a tus necesidades.

Nuestros tiempos de entrega son variables por zona, por lo que te pedimos comunicarte a nuestro Centro de Contacto para solicitar informes específicos sobre tu embarque.

Nuestro compromiso es servirte

CONECTORES FLEXIBLES Y LLAVES DE CONTROL PARA AGUA

PRODUCTOS PARA GAS

LAVABO Y FREGADERO

SANITARIO

PRODUCTOS PARA DRENAJE

SISTEMA DE TUBERÍA PARA AGUA

SISTEMA DE TUBERÍA PARA GAS

PAQUETES DE INSTALACIÓN / ACCESORIOS LAVANDERÍA Y TINA

VÁLVULAS Y ACCESORIOS PARA TUBERÍA

FILTROS PARA AGUA

REGADERAS TRADICIONALES Y ELÉCTRICAS

GRIFERÍA

DUCTOS PARA EXTRACCIÓN DE AIRE

DESTAPACAÑOS

Gas

► Pig Tail **Acero Inoxidable / Vinilo**

CONECTORES FLEXIBLES Y LLAVES DE CONTROL PARA AGUA

PRODUCTOS PARA GAS

LAVABO Y FREGADERO

SANITARIO

PRODUCTOS PARA DRENAJE

SISTEMA DE TUBERÍA PARA AGUA

SISTEMA DE TUBERÍA PARA GAS

PAQUETES DE INSTALACIÓN / ACCESORIOS LAVANDERÍA Y TINA

VÁLVULAS Y ACCESORIOS PARA TUBERÍA

FILTROS PARA AGUA

REGADERAS TRADICIONALES Y ELÉCTRICAS

GRIFERÍA

DUCTOS PARA EXTRACCIÓN DE AIRE

DESTAPACAÑOS



- Trenzado **Acero Inoxidable / Vinilo Reforzado**
- Manguera Interior: Termoplástico
- Espiga: Latón
- Férula: Acero Inoxidable
- Maneral: Resina
- Temperatura de trabajo: Hasta 60° C (ambiente)
- Presión máxima de trabajo: 17 Kg/cm2 (250 psi)

PRESENTACIÓN: ETIQUETA CORBATA

7/16" M. X 7/8" IZQ. C/ MANERAL

► Conexiones de Latón
2 Vías

NOM-209-SCFI-2017

Diámetro Interior
0.250" (6.35 mm)



LARGO CM	MODELO	CÓDIGO	CANTIDAD POR CAJA	PRECIO DE LISTA UNITARIO*	PRECIO SUGERIDO AL PÚBLICO
35	AG-P35	7501605514143	25	\$105.24	\$141.00
55	AG-P55	7501605514150	25	\$116.69	\$148.00

GARANTÍA 5 AÑOS

1/4" M. X 7/8" IZQ. C/ MANERAL

► Conexiones de Latón
1 Vía

NOM-209-SCFI-2017

Diámetro Interior
0.250" (6.35 mm)



LARGO CM	MODELO	CÓDIGO	CANTIDAD POR CAJA	PRECIO DE LISTA UNITARIO*	PRECIO SUGERIDO AL PÚBLICO
35	AG-Y35	710631908674	25	\$114.56	\$153.00
55	AG-Y55	710631908681	25	\$129.79	\$165.00

GARANTÍA 5 AÑOS

7/16" M. X 7/8" IZQ. C/ MANERAL

► Conexiones de Latón
2 Vías

NOM-209-SCFI-2017

Diámetro Interior
0.250" (6.35 mm)



LARGO CM	MODELO	CÓDIGO	CANTIDAD POR CAJA	PRECIO DE LISTA UNITARIO*	PRECIO SUGERIDO AL PÚBLICO
35	VG-P35	710631905505	25	\$99.70	\$134.00
55	VG-P55	710631905512	25	\$108.15	\$137.00

GARANTÍA 5 AÑOS

1/4" M. X 7/8" IZQ. C/ MANERAL

► Conexiones de Latón
1 Vía

NOM-209-SCFI-2017

Diámetro Interior
0.250" (6.35 mm)



LARGO CM	MODELO	CÓDIGO	CANTIDAD POR CAJA	PRECIO DE LISTA UNITARIO*	PRECIO SUGERIDO AL PÚBLICO
55	VG-Y55	710631910820	25	\$119.37	\$160.00

GARANTÍA 5 AÑOS

*Precios más I.V.A. / Precio público sugerido incluye I.V.A.

Gas

► Conector Corrugado A. I. Plastificado

**GARANTÍA
5 AÑOS**



- TUBING CORRUGADO** de Acero Inoxidable 304
- Recubrimiento: Polímero
- Tuercas: Latón
- Presión máxima de trabajo: 7 KPa (1 psi)

PRESENTACIÓN: ETIQUETA BANDERA

1/2" FIP X 3/4" FIP

► Tuercas de Latón Niquelado
y Conexiones de Latón

LARGO PULGADAS	MODELO	CÓDIGO	CANTIDAD POR CAJA	PRECIO DE LISTA UNITARIO*	PRECIO SUGERIDO AL PÚBLICO
18"	PC-G18	026613112480	25	\$350.42	\$445.00
24"	PC-G24	026613112497	25	\$383.87	\$488.00
36"	PC-G36	026613112503	25	\$476.67	\$605.00
48"	PC-G48	026613112510	25	\$582.69	\$740.00

*Precios más I.V.A. / Precio público sugerido incluye I.V.A.



PLOMERO coflex

Invita a tus clientes plomeros y juntos organizamos eventos de capacitación técnica sobre instalaciones y reparaciones de plomería con productos Coflex.

plomero@coflex.com.mx

CONECTORES FLEXIBLES Y LLAVES DE CONTROL PARA AGUA

PRODUCTOS PARA GAS

LAVABO Y FREGADERO

SANITARIO

PRODUCTOS PARA DRENAJE

SISTEMA DE TUBERÍA PARA AGUA

SISTEMA DE TUBERÍA PARA GAS

PAQUETES DE INSTALACIÓN / ACCESORIOS LAVANDERÍA Y TINA

VÁLVULAS Y ACCESORIOS PARA TUBERÍA

FILTROS PARA AGUA

REGADERAS TRADICIONALES Y ELÉCTRICAS







GRIFERÍA

DUCTOS PARA EXTRACCIÓN DE AIRE

DESTAPACAÑOS

▶ Llaves de Control Gas

**GARANTÍA
10 AÑOS**

CONECTORES FLEXIBLES Y LLAVES DE CONTROL PARA AGUA		MODELO	CÓDIGO	CANTIDAD POR CAJA	PRECIO DE LISTA UNITARIO*	PRECIO SUGERIDO AL PÚBLICO
PRODUCTOS PARA GAS	1/2" FNPT X 3/8" FLARE ▶ Llave Recta 	IP-200	710631901710	15	\$71.35	\$86.00
		IP-200P	710631001023	10	\$73.46	\$89.00
LAVABO Y FREGADERO	PRESENTACIÓN: CAJA CHAROLA, *BOLSA TRANSPARENTE C/ ETIQUETA					
SANITARIO	1/2" FNPT X 3/8" FLARE ▶ Llave Angular 	IP-206	710631912701	10	\$188.52	\$227.00
		IP-206P	710631001054	5	\$191.65	\$231.00
PRODUCTOS PARA DRENAJE	PRESENTACIÓN: CAJA CHAROLA, *BOLSA TRANSPARENTE C/ ETIQUETA					
SISTEMA DE TUBERÍA PARA AGUA	1/2" FNPT X 5/16" FLARE ▶ Llave Recta 	IP-208	710631901750	15	\$66.76	\$81.00
		IP-208P	710631001061	20	\$68.52	\$87.00
SISTEMA DE TUBERÍA PARA GAS	PRESENTACIÓN: CAJA CHAROLA, *BOLSA TRANSPARENTE C/ ETIQUETA					
PAQUETES DE INSTALACIÓN / ACCESORIOS LAVANDERÍA Y TINA	1/2" FNPT X 5/16" FLARE ▶ Llave Angular 	IP-210	710631901767	10	\$168.98	\$215.00
		IP-210P	710631001078	10	\$171.31	\$207.00
VÁLVULAS Y ACCESORIOS PARA TUBERÍA	PRESENTACIÓN: CAJA CHAROLA, *BOLSA TRANSPARENTE C/ ETIQUETA					
FILTROS PARA AGUA	1/2" FNPT X 1/2" FLARE ▶ Llave Recta 	IP-202	710631901729	15	\$109.69	\$139.00
		IP-202P	710631911964	10	\$111.90	\$142.00
REGADERAS TRADICIONALES Y ELÉCTRICAS	PRESENTACIÓN: CAJA CHAROLA, *BOLSA TRANSPARENTE C/ ETIQUETA					
GRIFERÍA	1/2" T.C. X 3/8" FLARE ▶ Llave Recta 	IP-201	710631928382	10	\$75.23	\$91.00
DUCTOS PARA EXTRACCIÓN DE AIRE	PRESENTACIÓN: CAJA CHAROLA, *BOLSA TRANSPARENTE C/ ETIQUETA					

* Los precios de estos productos pueden variar; favor de confirmarlos con nuestro departamento de servicio a clientes

* Precios más I.V.A. / Precio público sugerido incluye I.V.A.

Paquetes para Instalación

► Estufa / Secadora **Vinilo**

GARANTÍA
10 AÑOS



PRESENTACIÓN: BOLSA IMPRESA

LARGO CM	MODELO	CÓDIGO	CANTIDAD POR CAJA	PRECIO DE LISTA UNITARIO*	PRECIO SUGERIDO AL PÚBLICO
150	JAS-B150	710631903952	10	\$345.81	\$439.00
250	JAS-B250	710631903969	10	\$368.47	\$494.00

JAS-B150

1 Conector Flexible p/Gas
3/8" X 3/8" X 150 cm
Mod. VG-B150

JAS-B250

1 Conector Flexible p/Gas
3/8" X 3/8" X 250 cm
Mod. VG-B250

1 Niple Campana 3/8" X 3/8"

1 Codo Terminal 3/8" X 3/8"

1 Llave de Control para Gas 3/8" X 1/2" Mod. IP-206

1 Cinta Selladora

Paquetes para Instalación

► Tanque de Gas LP **Acero Inoxidable**

2 PIG TAIL Y CONECTOR 3/8"

► Dos Vías
Regulador 2100

PRESENTACIÓN:
BOLSA IMPRESA



LARGO CM	MODELO	CÓDIGO	CANTIDAD POR CAJA	PRECIO DE LISTA UNITARIO*	PRECIO SUGERIDO AL PÚBLICO
150	PG2-B150	710631903518	10	\$502.25	\$673.00

- Para conectar dos cilindros a una red domiciliaria

PUNTA POL Y CONECTOR 5/16"

► Una Vía
Regulador 3100

PRESENTACIÓN:
BOLSA IMPRESA



LARGO CM	MODELO	CÓDIGO	CANTIDAD POR CAJA	PRECIO DE LISTA UNITARIO*	PRECIO SUGERIDO AL PÚBLICO
200	PG3-A200	710631914101	10	\$283.01	\$359.00

- Para uso en red domiciliaria

PUNTA POL Y CONECTOR 3/8"

► Una Vía
Regulador 3100

PRESENTACIÓN:
BOLSA IMPRESA



LARGO CM	MODELO	CÓDIGO	CANTIDAD POR CAJA	PRECIO DE LISTA UNITARIO*	PRECIO SUGERIDO AL PÚBLICO
150	PG3-B150	710631903815	10	\$261.39	\$315.00
250	PG3-B250	710631921031	10	\$299.51	\$380.00
300	PG3-B300	710631903822	10	\$314.83	\$400.00

- Para uso en red domiciliaria

*Precios más I.V.A. / Precio público sugerido incluye I.V.A.

CONECTORES FLEXIBLES Y LLAVES DE CONTROL PARA AGUA

PRODUCTOS PARA GAS

LAVABO Y FREGADERO

SANITARIO

PRODUCTOS PARA DRENAJE

SISTEMA DE TUBERÍA PARA AGUA

SISTEMA DE TUBERÍA PARA GAS

PAQUETES DE INSTALACIÓN / ACCESORIOS LAVANDERÍA Y TINA

VÁLVULAS Y ACCESORIOS PARA TUBERÍA

FILTROS PARA AGUA

REGADERAS TRADICIONALES Y ELÉCTRICAS

GRIFERÍA

DUCTOS PARA EXTRACCIÓN DE AIRE

DESTAPACAÑOS

Paquetes para Instalación

► Tanque de Gas LP **Acero Inoxidable**

CONECTORES FLEXIBLES Y LLAVES DE CONTROL PARA AGUA

PIG TAIL Y CONECTOR 3/8"

► Una Vía Regulador 3100



PRESENTACIÓN: BOLSA IMPRESA

LARGO CM	MODELO	CÓDIGO	CANTIDAD POR CAJA	PRECIO DE LISTA UNITARIO*	PRECIO SUGERIDO AL PÚBLICO
150	PG3-B150E	710631903525	10	\$325.01	\$413.00

- Para uso en red domiciliaria, incluye extensión tipo Pig Tail

PRODUCTOS PARA GAS

LAVABO Y FREGADERO

PUNTA POL Y CONECTOR 3/8"

► Regulador 5000



PRESENTACIÓN: BOLSA IMPRESA

LARGO CM	MODELO	CÓDIGO	CANTIDAD POR CAJA	PRECIO DE LISTA UNITARIO*	PRECIO SUGERIDO AL PÚBLICO
40	PG5-B40	710631903624	10	\$248.17	\$332.00
150	PG5-B150	710631903631	10	\$302.49	\$405.00
250	PG5-B250	710631921048	10	\$339.57	\$455.00
300	PG5-B300	710631903648	10	\$367.64	\$493.00

- Para uso en un solo equipo

SANITARIO

PRODUCTOS PARA DRENAJE

SISTEMA DE TUBERÍA PARA AGUA

► Conexiones para Gas **Latón**

SISTEMA DE TUBERÍA PARA GAS

CODO ESTUFA



PRESENTACIÓN: BOLSA TRANSPARENTE C/ETIQUETA ADHESIVA

MODELO	MEDIDA	CÓDIGO	CANTIDAD POR CAJA	PRECIO DE LISTA UNITARIO*	PRECIO SUGERIDO AL PÚBLICO
UCE-56	5/16" Flare x 3/8" FNPT	710631907226	12	\$20.63	\$26.00
UCE-58	5/16" Flare x 1/2" FNPT	710631909909	25	\$27.98	\$36.00
UCE-66	3/8" Flare x 3/8" FNPT	710631907233	25	\$23.45	\$28.00
UCE-68	3/8" Flare x 1/2" FNPT	710631907165	20	\$29.22	\$35.00

PAQUETES DE INSTALACIÓN / ACCESORIOS LAVANDERÍA Y TINA

VÁLVULAS Y ACCESORIOS PARA TUBERÍA

ADAPTADOR CODO

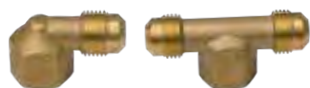

PRESENTACIÓN: CLAMSHELL

MODELO	MEDIDA	CÓDIGO	CANTIDAD POR CAJA	PRECIO DE LISTA UNITARIO*	PRECIO SUGERIDO AL PÚBLICO
UCE-90	3/8" Flare x 3/8" Flare	710631925985	12	\$51.55	\$78.00
UCE-90T	3/8" x 3/8" x 3/8" Flare	710631925992	12	\$60.90	\$92.00
UCE-91	5/16" Flare x 5/16" Flare	710631926197	12	\$45.73	\$69.00
UCE-91T	5/16" x 5/16" x 5/16" Flare	710631922623	12	\$53.94	\$81.00

FILTROS PARA AGUA

REGADERAS TRADICIONALES Y ELÉCTRICAS

CODO TERMINAL



PRESENTACIÓN: BOLSA TRANSPARENTE C/ETIQUETA ADHESIVA

MODELO	MEDIDA	CÓDIGO	CANTIDAD POR CAJA	PRECIO DE LISTA UNITARIO*	PRECIO SUGERIDO AL PÚBLICO
UCT-44	1/4" Flare x 1/4" MNPT	710631907585	25	\$11.88	\$15.00
UCT-54	5/16" Flare x 1/4" MNPT	710631938558	12	\$13.58	\$18.00
UCT-56	5/16" Flare x 3/8" MNPT	710631907240	25	\$25.93	\$33.00
UCT-58	5/16" Flare x 1/2" MNPT	710631909916	12	\$24.36	\$31.00
UCT-64	3/8" Flare x 1/4" MNPT	710631932617	12	\$22.98	\$31.00
UCT-66	3/8" Flare x 3/8" MNPT	710631907257	12	\$27.88	\$35.00
UCT-68	3/8" Flare x 1/2" MNPT	710631910233	12	\$39.01	\$50.00
UCT-86	1/2" Flare x 3/8" MNPT	710631907141	25	\$27.18	\$35.00

GRIFERÍA

DUCTOS PARA EXTRACCIÓN DE AIRE

DESTAPACAÑOS

*Precios más I.V.A. / Precio público sugerido incluye I.V.A.

► Conexiones para Gas Latón

	MODELO	MEDIDA	CÓDIGO	CANTIDAD POR CAJA	PRECIO DE LISTA UNITARIO*	PRECIO SUGERIDO AL PÚBLICO
CODO UNIÓN	UCU-5	5/16" Flare x 5/16" Flare	710631938534	12	\$19.88	\$25.00
	UCU-6	3/8" Flare x 3/8" Flare	710631907127	12	\$28.30	\$34.00



PRESENTACIÓN: BOLSA TRANSPARENTE C/ETIQUETA ADHESIVA

TUERCA CÓNICA	UTC-5	5/16"	710631907349	20	\$6.16	\$8.00
	UTC-6	3/8"	710631907356	20	\$11.64	\$14.00
	UTC-8	1/2"	710631907363	25	\$14.31	\$17.00



PRESENTACIÓN: BOLSA TRANSPARENTE C/ETIQUETA ADHESIVA

NIPLÉ UNIÓN	UNU-4	1/4" Flare x 1/4" Flare	710631907219	25	\$11.51	\$14.00
	UNU-5	5/16" Flare x 5/16" Flare	710631907318	25	\$14.79	\$18.00
	UNU-6	3/8" Flare x 3/8" Flare	710631907547	25	\$23.46	\$30.00



PRESENTACIÓN: BOLSA TRANSPARENTE C/ETIQUETA ADHESIVA

T TERMINAL	UTT-38	3/8" x 3/8" x 3/8" NPT	710631931467	20	\$34.65	\$44.00
	UTT-56	5/16" x 5/16" x 3/8" NPT	710631938565	12	\$20.95	\$28.00



PRESENTACIÓN: BOLSA TRANSPARENTE C/ETIQUETA ADHESIVA

T UNIÓN	UTU-5	5/16" Flare	710631910257	25	\$22.95	\$29.00
	UTU-6	3/8" Flare	710631907172	25	\$33.12	\$44.00



PRESENTACIÓN: BOLSA TRANSPARENTE C/ETIQUETA ADHESIVA

NIPLÉ CAMPANA	UNC-46	1/4" Flare x 3/8" FNPT	710631907110	25	\$13.50	\$17.00
	UNC-56	5/16" Flare x 3/8" FNPT	710631907264	25	\$14.84	\$18.00
	UNC-58	5/16" Flare x 1/2" FNPT	710631907103	12	\$22.73	\$27.00
	UNC-64	3/8" Flare x 1/4" FNPT	710631907097	25	\$12.43	\$16.00
	UNC-66	3/8" Flare x 3/8" FNPT	710631907271	25	\$15.32	\$19.00
	UNC-68	3/8" Flare x 1/2" FNPT	710631907080	25	\$21.70	\$29.00
	UNC-88	1/2" Flare x 1/2" FNPT	710631907073	12	\$27.91	\$34.00



PRESENTACIÓN: BOLSA TRANSPARENTE C/ETIQUETA ADHESIVA

*Precios más I.V.A. / Precio público sugerido incluye I.V.A.

CONECTORES FLEXIBLES Y LLAVES DE CONTROL PARA AGUA

PRODUCTOS PARA GAS

LAVABO Y FREGADERO

SANITARIO

PRODUCTOS PARA DRENAJE

SISTEMA DE TUBERÍA PARA AGUA

SISTEMA DE TUBERÍA PARA GAS

PAQUETES DE INSTALACIÓN / ACCESORIOS LAVANDERÍA Y TINA

VÁLVULAS Y ACCESORIOS PARA TUBERÍA

FILTROS PARA AGUA





REGADERAS TRADICIONALES Y ELÉCTRICAS

GRIFERÍA

DUCTOS PARA EXTRACCIÓN DE AIRE







DESTAPACAÑOS

► Conexiones para Gas Latón

	MODELO	MEDIDA	CÓDIGO	CANTIDAD POR CAJA	PRECIO DE LISTA UNITARIO*	PRECIO SUGERIDO AL PÚBLICO
CONECTORES FLEXIBLES Y LLAVES DE CONTROL PARA AGUA						
PRODUCTOS PARA GAS	NIPLÉ CAMPANA SOLDABLE					
	UNCS-68	3/8"	710631931450	20	\$21.44	\$30.00
LAVABO Y FREGADERO	 <p>PRESENTACIÓN: BOLSA TRANSPARENTE C/ETIQUETA ADHESIVA</p>					
SANITARIO	NIPLÉ TERMINAL					
	UNT-44	1/4" Flare x 1/4" MNPT	710631907066	25	\$9.67	\$12.00
	UNT-48	1/4" Flare x 1/2" MNPT	710631907516	25	\$14.02	\$18.00
	UNT-56	5/16" Flare x 3/8" MNPT	710631907288	25	\$18.57	\$24.00
PRODUCTOS PARA DRENAJE	UNT-58	5/16" Flare x 1/2" MNPT	710631907509	25	\$30.99	\$39.00
	UNT-64	3/8" Flare x 1/4" MNPT	710631907059	25	\$14.11	\$18.00
	UNT-66	3/8" Flare x 3/8" MNPT	710631907295	25	\$16.32	\$21.00
	UNT-68	3/8" Flare x 1/2" MNPT	710631907301	25	\$23.71	\$32.00
SISTEMA DE TUBERÍA PARA AGUA	UNT-86	1/2" Flare x 3/8" MNPT	710631909237	25	\$21.97	\$29.00
	UNT-88	1/2" Flare x 1/2" MNPT	710631907493	15	\$31.05	\$39.00
	PRESENTACIÓN: BOLSA TRANSPARENTE C/ETIQUETA ADHESIVA					
SISTEMA DE TUBERÍA PARA GAS	NIPLÉ REDUCCIÓN					
	UNU-54	5/16" Flare x 1/4" Flare	710631907202	25	\$12.13	\$16.00
	UNU-65	3/8" Flare x 5/16" Flare	710631909947	25	\$18.81	\$24.00
PAQUETES DE INSTALACIÓN / ACCESORIOS LAVANDERÍA Y TINA	UNU-86	1/2" Flare x 3/8" Flare	710631907196	20	\$32.61	\$41.00
	 <p>PRESENTACIÓN: BOLSA TRANSPARENTE C/ETIQUETA ADHESIVA</p>					
VÁLVULAS Y ACCESORIOS PARA TUBERÍA	TAPÓN HEMBRA					
	UTH-5	5/16" Flare	710631907417	25	\$8.22	\$10.00
	UTH-6	3/8" Flare	710631907424	25	\$12.28	\$15.00
	UTH-8	1/2" Flare	710631907431	25	\$9.83	\$12.00
FILTROS PARA AGUA	 <p>PRESENTACIÓN: BOLSA TRANSPARENTE C/ETIQUETA ADHESIVA</p>					
REGADERAS TRADICIONALES Y ELÉCTRICAS	TUERCA MOVÍL (LOCA)					
	UTCB-5	5/16 Flare	710631938510	25	\$11.50	\$15.00
	UTCB-6	3/8 Flare	710631938527	25	\$17.89	\$23.00
GRIFERÍA	 <p>PRESENTACIÓN: BOLSA TRANSPARENTE C/ETIQUETA ADHESIVA</p>					
DUCTOS PARA EXTRACCIÓN DE AIRE	CODO ESPIGA 90° HEMBRA					
	UCE-38	3/8 Flare	710631931443	12	\$49.29	\$63.00
DESTAPACAÑOS	 <p>PRESENTACIÓN: BOLSA TRANSPARENTE C/ETIQUETA ADHESIVA</p>					

*Precios más I.V.A. / Precio público sugerido incluye I.V.A.

► Conexiones para Gas **Latón**

	MODELO	MEDIDA	CÓDIGO	CANTIDAD POR CAJA	PRECIO DE LISTA UNITARIO*	PRECIO SUGERIDO AL PÚBLICO
TUERCA IZQUIERDA 	UTI-14	7/8" Izq.	710631907370	25	\$15.54	\$19.00
PRESENTACIÓN: BOLSA TRANSPARENTE C/ETIQUETA ADHESIVA						
TUERCA IZQUIERDA 	UTI-14M	7/8" Izq.	710631907387	25	\$34.04	\$46.00
PRESENTACIÓN: BOLSA TRANSPARENTE C/ETIQUETA ADHESIVA						
PUNTA POL ROSCADA 2" 	UPP-4S	Punta Pol 2"	710631910493	12	\$24.86	\$30.00
PRESENTACIÓN: BOLSA TRANSPARENTE C/ETIQUETA ADHESIVA						
PUNTA POL ROSCADA 2" 	UPP-4	Punta Pol 2"	710631907325	25	\$25.87	\$31.00
PRESENTACIÓN: BOLSA TRANSPARENTE C/ETIQUETA ADHESIVA						
PUNTA POL ROSCADA 3" 	UPP-5	Punta Pol 3"	710631924841	25	\$41.28	\$52.00
PRESENTACIÓN: BOLSA TRANSPARENTE C/ETIQUETA ADHESIVA						
PUNTA POL ROSCADA 5" 	UPP-6	Punta Pol 5"	710631927224	12	\$72.29	\$92.00
PRESENTACIÓN: BOLSA TRANSPARENTE C/ETIQUETA ADHESIVA						

*Precios más I.V.A. / Precio público sugerido incluye I.V.A.

CONECTORES FLEXIBLES Y LLAVES DE CONTROL PARA AGUA

PRODUCTOS PARA GAS

LAVABO Y FREGADERO

SANITARIO

PRODUCTOS PARA DRENAJE

SISTEMA DE TUBERÍA PARA AGUA

SISTEMA DE TUBERÍA PARA GAS

PAQUETES DE INSTALACIÓN / ACCESORIOS LAVANDERÍA Y TINA

VÁLVULAS Y ACCESORIOS PARA TUBERÍA

FILTROS PARA AGUA

REGADERAS TRADICIONALES Y ELÉCTRICAS

GRIFERÍA

DUCTOS PARA EXTRACCIÓN DE AIRE

DESTAPACAÑOS

► Repuestos para Boiler

CONECTORES FLEXIBLES Y LLAVES DE CONTROL PARA AGUA

PRODUCTOS PARA GAS

LAVABO Y FREGADERO

SANITARIO

PRODUCTOS PARA DRENAJE

SISTEMA DE TUBERÍA PARA AGUA

SISTEMA DE TUBERÍA PARA GAS

PAQUETES DE INSTALACIÓN / ACCESORIOS LAVANDERÍA Y TINA

VÁLVULAS Y ACCESORIOS PARA TUBERÍA

FILTROS PARA AGUA

REGADERAS TRADICIONALES Y ELÉCTRICAS

GRIFERÍA

DUCTOS PARA EXTRACCIÓN DE AIRE

DESTAPACAÑOS

TERMOSTATO



MODELO	MEDIDA	CÓDIGO	CANTIDAD POR CAJA	PRECIO DE LISTA UNITARIO*	PRECIO SUGERIDO AL PÚBLICO
TB-100	-	710631932785	2	\$621.22	\$749.00

- Termostato sin piezo electrico para calentador de agua de deposito
 - Compatible con calentadores de agua mexicanos
 - Cuenta con: perilla de control de temperatura, control térmico de seguridad, conexión a termocople, salida a piloto, y salida alimentación al quemador
 - Presión Máx: Baja presión 28gr/cm²
 - Capacidad: 25,000 btu/hr
 - Rango temperatura: 0-80° celcius
- PRESENTACIÓN: BOLSA TRANSPARENTE C/ETIQUETA ADHESIVA

TERMOPAR 18" GAS LP



MODELO	MEDIDA	CÓDIGO	CANTIDAD POR CAJA	PRECIO DE LISTA UNITARIO*	PRECIO SUGERIDO AL PÚBLICO
TB-200	3/16"	710631932754	10	\$145.83	\$195.00

- Trabaja con gas LP
 - Detecta la flama en un piloto, envía una señal al termostato para permitir o no el encendido del boiler
 - Conexiones de latón
 - Tubo de cobre. Longitud 22", tubo 3/16"
- PRESENTACIÓN: BOLSA TRANSPARENTE C/ETIQUETA ADHESIVA

TERMOPAR 18" GAS NATURAL



MODELO	MEDIDA	CÓDIGO	CANTIDAD POR CAJA	PRECIO DE LISTA UNITARIO*	PRECIO SUGERIDO AL PÚBLICO
TB-210	3/16"	710631932747	10	\$145.83	\$195.00

- Trabaja con gas natural
 - Detecta la flama en un piloto, envía una señal al termostato para permitir o no el encendido del boiler
 - Conexiones de latón
 - Tubo de cobre. Longitud 22", tubo 3/16"
- PRESENTACIÓN: BOLSA TRANSPARENTE C/ETIQUETA ADHESIVA

► Válvulas de Alivio para Boiler

3/4" MNPT X 3/4" FMNPT

► Entrada Estándar

PRESENTACIÓN: CAJA



MODELO	MEDIDA	CÓDIGO	CANTIDAD POR CAJA	PRECIO DE LISTA UNITARIO*	PRECIO SUGERIDO AL PÚBLICO
IP-801C		710631906847	10	\$257.13	\$310.00

- Conexiones: 3/4" x 3/4"
- Alivio de Presión: 10.5 kg/cm² - 150 psi
- Alivio de Temperatura: 99°C - 210°F
- Diseño certificado por los siguientes estándares: FHA standards, ANSI Z21.22, CSA 4.4

*Precios más I.V.A. / Precio público sugerido incluye I.V.A.

▶ Válvulas de Alivio para Boiler

MODELO	MEDIDA	CÓDIGO	CANTIDAD POR CAJA	PRECIO DE LISTA UNITARIO*	PRECIO SUGERIDO AL PÚBLICO
IP-802C	3/4"	710631925954	10	\$385.65	\$517.00

3/4" MNPT X 3/4" FMNPT

▶ Entrada Profunda

PRESENTACIÓN: CAJA



- Conexiones: 3/4" x 3/4"
- Alivio de Presión: 10.5 kg/cm² - 150 psi
- Alivio de Temperatura: 99°C - 210°F
- Diseño certificado por los siguientes estándares: FHA standards, ANSI Z21.22, CSA 4.4

▶ Válvulas de Esfera Certificadas Gas

LÍNEA PREMIUM

MODELO	MEDIDA	CÓDIGO	CANTIDAD POR CAJA	PRECIO DE LISTA UNITARIO*	PRECIO SUGERIDO AL PÚBLICO
IP-400	1/2"	710631901415	25	\$151.13	\$192.00
IP-401	3/4"	710631901422	25	\$234.28	\$298.00
IP-402	1"	710631901439	10	\$336.94	\$451.00
IP-403	1 1/4"	710631910783	6	\$559.79	\$750.00
IP-404	1 1/2"	710631910790	5	\$751.34	\$1,007.00
IP-405	2"	710631910806	1	\$1,254.35	\$1,681.00

ROSCABLES

▶ Latón



PRESENTACIÓN: SIN ETIQUETA

GARANTÍA 20 AÑOS

▶ Válvulas de Esfera Roscadas Gas

LÍNEA BÁSICA

MODELO	MEDIDA	CÓDIGO	CANTIDAD POR CAJA	PRECIO DE LISTA UNITARIO*	PRECIO SUGERIDO AL PÚBLICO
IP-410	3/8"	710631932662	10	\$80.26	\$102.00
IP-411	1/2"	710631932679	15	\$89.06	\$107.00
IP-412	3/4"	710631932686	15	\$125.11	\$151.00
IP-413	1"	710631932693	10	\$198.42	\$252.00

ROSCABLES

▶ Latón



PRESENTACIÓN: ETIQUETA ADHESIVA

GARANTÍA 3 AÑOS

*Precios más I.V.A. / Precio público sugerido incluye I.V.A.

CONECTORES FLEXIBLES Y LLAVES DE CONTROL PARA AGUA

PRODUCTOS PARA GAS

LAVABO Y FREGADERO

SANITARIO

PRODUCTOS PARA DRENAJE

SISTEMA DE TUBERÍA PARA AGUA

SISTEMA DE TUBERÍA PARA GAS

PAQUETES DE INSTALACIÓN / ACCESORIOS LAVANDERÍA Y TINA

VÁLVULAS Y ACCESORIOS PARA TUBERÍA

FILTROS PARA AGUA

REGADERAS TRADICIONALES Y ELÉCTRICAS

GRIFERÍA

DUCTOS PARA EXTRACCIÓN DE AIRE

DESTAPACAÑOS

▶ Válvulas de Esfera Soldable Gas

LÍNEA
BÁSICA

CONECTORES FLEXIBLES Y LLAVES DE CONTROL PARA AGUA

PRODUCTOS PARA GAS

LAVABO Y FREGADERO

SANITARIO

PRODUCTOS PARA DRENAJE

SISTEMA DE TUBERÍA PARA AGUA

SISTEMA DE TUBERÍA PARA GAS

PAQUETES DE INSTALACIÓN / ACCESORIOS LAVANDERÍA Y TINA

VÁLVULAS Y ACCESORIOS PARA TUBERÍA

FILTROS PARA AGUA

REGADERAS TRADICIONALES Y ELÉCTRICAS

GRIFERÍA

DUCTOS PARA EXTRACCIÓN DE AIRE

DESTAPACAÑOS

MODELO	MEDIDA	CÓDIGO	CANTIDAD POR CAJA	PRECIO DE LISTA UNITARIO*	PRECIO SUGERIDO AL PÚBLICO
SOLDABLE					
IP-431	1/2"	710631932730	15	\$84.42	\$107.00
IP-430	3/4"	710631932723	15	\$131.05	\$176.00

▶ Latón



PRESENTACIÓN: ETIQUETA ADHESIVA

GARANTÍA 3 AÑOS

▶ Válvulas para Gas Extraseguras

LÍNEA
BÁSICA

SISTEMA DE TUBERÍA PARA AGUA

SISTEMA DE TUBERÍA PARA GAS

PAQUETES DE INSTALACIÓN / ACCESORIOS LAVANDERÍA Y TINA

VÁLVULAS Y ACCESORIOS PARA TUBERÍA

FILTROS PARA AGUA

REGADERAS TRADICIONALES Y ELÉCTRICAS

GRIFERÍA

DUCTOS PARA EXTRACCIÓN DE AIRE

DESTAPACAÑOS

MODELO	MEDIDA	CÓDIGO	CANTIDAD POR CAJA	PRECIO DE LISTA UNITARIO*	PRECIO SUGERIDO AL PÚBLICO
EXTRASEGURA					
IP-420	3/8"	710631932709	15	\$88.25	\$118.00
IP-421	1/2"	710631932716	15	\$106.82	\$143.00



PRESENTACIÓN: ETIQUETA ADHESIVA

GARANTÍA 3 AÑOS

▶ Regulador para Gas LP Baja Presión

MODELO	MEDIDA	CÓDIGO	CANTIDAD POR CAJA	PRECIO DE LISTA UNITARIO*	PRECIO SUGERIDO AL PÚBLICO
3/8"					
RG-PFB10	3/8"	710631928238	8	\$142.89	\$172.00

- Para conectar varios equipos a una toma domiciliaria (3100)
- Ensamblado de fabrica
- No requiere realizar conexiones adicionales, incluye terminación flare
- Flujo 1m³/h

GARANTÍA 1 AÑO

*Precios más I.V.A. / Precio público sugerido incluye I.V.A.

▶ Empaque Cónico para Regulador RG-PFB10

NUEVO

3/8"



PRESENTACIÓN: TRANSPARENTE C/ ETIQUETA ADHESIVA

MODELO	MEDIDA	CÓDIGO	CANTIDAD POR CAJA	PRECIO DE LISTA UNITARIO*	PRECIO SUGERIDO AL PÚBLICO
ER-RG	3/8"	710631941350	10	\$37.00	\$56.00

- Repuesto para regulador RG-PFB10 y paquetes PG3-A y PG3-B

▶ Válvula para Cilindro Gas

3/4"



PRESENTACIÓN: SIN ETIQUETA

MODELO	MEDIDA	CÓDIGO	CANTIDAD POR CAJA	PRECIO DE LISTA UNITARIO*	PRECIO SUGERIDO AL PÚBLICO
IP-450	3/4"	710631928863	10	\$257.90	\$328.00

- Para cilindros de 2 Kg hasta 45 Kg
- Compatible con cualquier marca

▶ Cinta Selladora

CINTA SELLADORA



PRESENTACIÓN: SIN ETIQUETA

MODELO	MEDIDA	CÓDIGO	CANTIDAD POR CAJA	PRECIO DE LISTA UNITARIO*	PRECIO SUGERIDO AL PÚBLICO
WTG12-60	1/2"	710631928801	50	\$10.18	\$14.00
WTG34-60	3/4"	710631938022	30	\$15.95	\$23.00

- Espesor 0.1 mm

CONECTORES FLEXIBLES Y LLAVES DE CONTROL PARA AGUA

PRODUCTOS PARA GAS

LAVABO Y FREGADERO

SANITARIO

PRODUCTOS PARA DRENAJE

SISTEMA DE TUBERÍA PARA AGUA

SISTEMA DE TUBERÍA PARA GAS

PAQUETES DE INSTALACIÓN / ACCESORIOS LAVANDERÍA Y TINA

VÁLVULAS Y ACCESORIOS PARA TUBERÍA

FILTROS PARA AGUA

REGADERAS TRADICIONALES Y ELÉCTRICAS

GRIFERÍA

DUCTOS PARA EXTRACCIÓN DE AIRE

DESTAPACAÑOS



TRAMPA FLEXIBLE
SENCILLA
MODELO: TF-100

coflex®

Lavabo / Fregadero

- ❑ Trampas Flexibles y Rígidas
- ❑ Césped para Lavabo
- ❑ Trampas de Latón
- ❑ Trampas Rígidas Plásticas
- ❑ Chupones
- ❑ Trampas Corrugadas
- ❑ Extensiones
- ❑ Contracanas
- ❑ Tubos Ceja
- ❑ Repuestos para Contracana
- ❑ Accesorios para Fregadero
- ❑ Accesorios para Lavabo
- ❑ Contrapasos para Lavabo
- ❑ Empaques de Repuesto
- ❑ Accesorios para Lavabo / Fregadero
- ❑ Aireadores
- ❑ Paquetes para Instalación

LÍNEA PREMIUM

CONECTORES FLEXIBLES Y LLAVES DE CONTROL PARA AGUA

PRODUCTOS PARA GAS

LAVABO Y FREGADERO

SANITARIO

PRODUCTOS PARA DRENAJE

SISTEMA DE TUBERÍA PARA AGUA

SISTEMA DE TUBERÍA PARA GAS

PAQUETES DE INSTALACIÓN / ACCESORIOS LAVANDERÍA Y TINA

VÁLVULAS Y ACCESORIOS PARA TUBERÍA

FILTROS PARA AGUA

REGADERAS TRADICIONALES Y ELÉCTRICAS

GRIFERÍA

DUCTOS PARA EXTRACCIÓN DE AIRE

DESTAPACAÑOS

▶ Trampas Flexibles

LÍNEA PREMIUM

CONECTORES FLEXIBLES Y LLAVES DE CONTROL PARA AGUA
PRODUCTOS PARA GAS
LAVABO Y FREGADERO
SANITARIO
PRODUCTOS PARA DRENAJE
SISTEMA DE TUBERÍA PARA AGUA
SISTEMA DE TUBERÍA PARA GAS
PAQUETES DE INSTALACIÓN / ACCESORIOS LAVANDERÍA Y TINA
VÁLVULAS Y ACCESORIOS PARA TUBERÍA
FILTROS PARA AGUA
REGADERAS TRADICIONALES Y ELÉCTRICAS
GRIFERÍA
DUCTOS PARA EXTRACCIÓN DE AIRE
DESTAPACAÑOS

GARANTÍA 10 AÑOS

LAVABO / FREGADERO

▶ Extensión de PVC Flexible
PRESENTACIÓN: BOLSA IMPRESA



MODELO	CÓDIGO	CANTIDAD POR CAJA	PRECIO DE LISTA UNITARIO*	PRECIO SUGERIDO AL PÚBLICO
TF-050	710631915641	12	\$100.04	\$142.00

- Para Trampa Línea Premium TF-100 / TF-110
- Material rígido polipropileno, Material flexible PVC

LAVABO / FREGADERO

▶ Trampa Flexible Sencilla
Diseño Industrial MX 45507
PRESENTACIÓN: BOLSA IMPRESA



TF-100	710631914019	7	\$145.51	\$176.00
--------	--------------	---	----------	----------

- Para Fregadero de una tarja o lavabos de sobreponer, ideal para corregir problemas de desfasamiento
- Material rígido polipropileno, material flexible PVC, interior liso, no acumula residuos, corrige hasta 30 cm de desfasamiento

LAVABO

▶ Trampa Flexible Sencilla
Patentes en trámite
PRESENTACIÓN: BOLSA IMPRESA



TF-105	710631923073	8	\$149.06	\$189.00
--------	--------------	---	----------	----------

- Para cualquier tipo de lavabo, ideal para Lavabos Bajo Cubierta
- Material rígido polipropileno, material flexible PVC, interior liso, no acumula residuos, corrige hasta 30 cm de desfasamiento

FREGADERO

▶ Trampa Flexible Doble
Patente: 320.162
Otras patentes en trámite
PRESENTACIÓN: BOLSA IMPRESA



TF-110	710631914026	6	\$226.98	\$288.00
--------	--------------	---	----------	----------

- Para Fregaderos de dos tarjas, ideal para corregir problemas de desfasamiento
- Material rígido polipropileno, Material flexible PVC, interior liso, no acumula residuos
- Corrige hasta 30 cm de desfasamiento, ahorra espacio debajo del fregadero, funciona con tarjas de distintas profundidades y con trituradores de alimentos

ESPACIO LIBRE DE OLORES

Coflex. crea productos que garantizan cero retorno de gases de la red de drenaje y malos olores por estancamiento





¡Olvídate de los malos olores!

*Precios más I.V.A. / Precio público sugerido incluye I.V.A.

▶ Trampas Rígidas

LÍNEA
PREMIUM

GARANTÍA 10 AÑOS

	MODELO	CÓDIGO	CANTIDAD POR CAJA	PRECIO DE LISTA UNITARIO*	PRECIO SUGERIDO AL PÚBLICO
<p>LAVABO / FREGADERO</p> <p>▶ Trampa Lisa Con Registro y Extensión</p> <p>PRESENTACIÓN: BOLSA IMPRESA</p> 	P-B9052P	710631925213	12	\$81.33	\$123.00
				<ul style="list-style-type: none"> - Para Lavabo o Fregadero de una tarja - Material Polipropileno - Instalación confiable - Resiste cambios de temperatura - Diseño estético gris plata 	<ul style="list-style-type: none"> - No requiere herramientas - Incluye extensión - Cero Fugas
<p>LAVABO / FREGADERO</p> <p>▶ Trampa Lisa Sin Registro y Extensión</p> <p>PRESENTACIÓN: BOLSA IMPRESA</p> 	P-B9053P	710631925220	12	\$69.54	\$105.00
				<ul style="list-style-type: none"> - Para Lavabo o Fregadero de una tarja - Material Polipropileno - Instalación confiable - Resiste cambios de temperatura - Diseño estético gris plata 	<ul style="list-style-type: none"> - No requiere herramientas - Incluye extensión - Cero Fugas
<p>LAVABO / FREGADERO</p> <p>▶ Trampa Ajustable Multiposición</p> <p>Diseño Industrial MX 51999</p> <p>PRESENTACIÓN: BOLSA IMPRESA</p> 	P-B9029P	710631923868	10	\$108.54	\$183.00
				<ul style="list-style-type: none"> - Para Lavabo o Fregadero de una tarja - Material Polipropileno - Instalación confiable - Resiste cambios de temperatura - Diseño estético gris plata 	<ul style="list-style-type: none"> - No requiere herramientas - Incluye extensión - Cero Fugas - Corrige hasta 13 cm de desfasamiento
<p>FREGADERO DOS TARJAS</p> <p>▶ Salida Central Lisa</p> <p>PRESENTACIÓN: BOLSA IMPRESA</p> 	P-B9054P	710631925237	12	\$82.04	\$124.00
				<ul style="list-style-type: none"> - No requiere herramientas - Instalación confiable. Cero Fugas - Resiste cambios de temperatura - Diseño estético gris plata 	
<p>FREGADERO DOS TARJAS</p> <p>▶ Salida Lateral Ajustable Extendible</p> <p>PRESENTACIÓN: BOLSA IMPRESA</p> 	P-B9028P	710631923851	12	\$95.50	\$144.00
				<ul style="list-style-type: none"> - Corrige desfasamientos, aún cuando se presentan limitantes de altura - Se ajusta a diversos tipos de tarjas - Material Polipropileno - Instalación confiable, Cero Fugas - Resiste cambios de temperatura - Diseño estético gris plata 	

*Precios más I.V.A. / Precio público sugerido incluye I.V.A.

CONECTORES FLEXIBLES Y LLAVES DE CONTROL PARA AGUA

PRODUCTOS PARA GAS

LAVABO Y FREGADERO

SANITARIO

PRODUCTOS PARA DRENAJE

SISTEMA DE TUBERÍA PARA AGUA

SISTEMA DE TUBERÍA PARA GAS

PAQUETES DE INSTALACIÓN / ACCESORIOS LAVANDERÍA Y TINA

VÁLVULAS Y ACCESORIOS PARA TUBERÍA

FILTROS PARA AGUA

REGADERAS TRADICIONALES Y ELÉCTRICAS

GRIFERÍA

DUCTOS PARA EXTRACCIÓN DE AIRE

DESTAPACAÑOS





HECHO EN MÉXICO

Catálogo 2022

► Césped para Lavabo

	MODELO	CÓDIGO	CANTIDAD POR CAJA	PRECIO DE LISTA UNITARIO*	PRECIO SUGERIDO AL PÚBLICO
BRONCE CROMADO  - Estilo Minimalista PRESENTACIÓN: CLAMSHELL	P-B9103	710631928757	3	\$926.74	\$1,317.00
GARANTÍA 10 AÑOS					
BRONCE CROMADO  - Estilo Contemporáneo PRESENTACIÓN: CLAMSHELL	P-B9104	710631928764	3	\$689.04	\$979.00
GARANTÍA 10 AÑOS					

► Trampas de Latón

	MEDIDA PULGADAS	MODELO	CÓDIGO	CANTIDAD POR CAJA	PRECIO DE LISTA UNITARIO*	PRECIO SUGERIDO AL PÚBLICO
LAVABO ► Fácil de Instalar PRESENTACIÓN: CAJA IMPRESA 	1 1/4"	P-B9050	710631911391	9	\$252.79	\$339.00
GARANTÍA 5 AÑOS						
FREGADERO ► Fácil de Instalar PRESENTACIÓN: CAJA IMPRESA 	1 1/2"	P-B9055	710631911407	7	\$346.24	\$464.00
GARANTÍA 5 AÑOS						
LAVABO ► Trampa Flexible PRESENTACIÓN: BOLSA TRANSPARENTE  - Corrige hasta 10 cm de desfasamiento	1 1/4"	P-B9056	710631917249	8	\$278.22	\$373.00
GARANTÍA 5 AÑOS						
LAVABO ► Trampa con Contra PRESENTACIÓN: CAJA 	1 1/4"	P-B9051	710631915061	7	\$397.23	\$505.00
GARANTÍA 5 AÑOS						

*Precios más I.V.A. / Precio público sugerido incluye I.V.A.

▶ Trampas Rígidas de Plástico

	MODELO	CÓDIGO	CANTIDAD POR CAJA	PRECIO DE LISTA UNITARIO*	PRECIO SUGERIDO AL PÚBLICO
LAVABO / FREGADERO ▶ Trampa con Registro PRESENTACIÓN: BOLSA IMPRESA	P-B9000	710631914668	40	\$31.10	\$38.00
 <ul style="list-style-type: none"> - No requiere herramientas para su instalación - Material Polipropileno 					
LAVABO ▶ Trampa con Registro y Contra PRESENTACIÓN: BOLSA IMPRESA	P-B9001	710631914675	30	\$41.68	\$50.00
 <ul style="list-style-type: none"> - No requiere herramientas para su instalación - Material Polipropileno - Para lavabos con rebosadero 					
LAVABO ▶ Trampa con Registro y Contra PRESENTACIÓN: BOLSA IMPRESA	P-B9001P	710631910004	30	\$51.91	\$63.00
 <ul style="list-style-type: none"> - No requiere herramientas para su instalación - Material Polipropileno color plata - Para lavabos con rebosadero 					
LAVABO / FREGADERO ▶ Trampa Limpia Sin Registro PRESENTACIÓN: BOLSA IMPRESA	P-B9002	710631916174	40	\$23.60	\$28.00
 <ul style="list-style-type: none"> - No requiere herramientas para su instalación - Material Polipropileno 					
FREGADERO DOS TARJAS ▶ Salida Central PRESENTACIÓN: BOLSA IMPRESA	P-B9005	710631914651	30	\$37.66	\$45.00
 <ul style="list-style-type: none"> - No requiere herramientas para su instalación - Material Polipropileno 					

▶ Chupones

PRESENTACIÓN: ETIQUETA	MODELO	CÓDIGO	CANTIDAD POR CAJA	PRECIO DE LISTA UNITARIO*	PRECIO SUGERIDO AL PÚBLICO
LAVABO / FREGADERO	P-B9010	710631915863	25	\$10.00	\$13.00
 <ul style="list-style-type: none"> - Para tubos de 2" a 1 1/4" PVC. Elimina riesgos de fugas en la instalación de trampas - Material PVC Flexible 					
LAVABO / FREGADERO Diseño Industrial MX 43669	P-B9030	710631910110	50	\$19.48	\$25.00
 <ul style="list-style-type: none"> - Para trampas de Lavabo y Fregadero de 1 1/2" y 1 1/4" - Para conectar a tubo de PVC de espiga o tubo 					
LAVABO / FREGADERO	P-B9032	710631920225	50	\$14.34	\$20.00
 <ul style="list-style-type: none"> - Para conectar trampas de 1 1/2" a tubo de PVC de 50 mm (2") 					
LAVABO Diseño Industrial MX 43669	P-B9035	710631917126	25	\$12.92	\$18.00
 <ul style="list-style-type: none"> - Para conectar trampas de 1 1/4" a tubo PVC de 1 1/2" 					

*Precios más I.V.A. / Precio público sugerido incluye I.V.A.

CONECTORES FLEXIBLES Y LLAVES DE CONTROL PARA AGUA

PRODUCTOS PARA GAS

LAVABO Y FREGADERO

SANITARIO

PRODUCTOS PARA DRENAJE

SISTEMA DE TUBERÍA PARA AGUA

SISTEMA DE TUBERÍA PARA GAS

PAQUETES DE INSTALACIÓN / ACCESORIOS LAVANDERÍA Y TINA

VÁLVULAS Y ACCESORIOS PARA TUBERÍA

FILTROS PARA AGUA









REGADERAS TRADICIONALES Y ELÉCTRICAS

GRIFERÍA

DUCTOS PARA EXTRACCIÓN DE AIRE









DESTAPACAÑOS

▶ Trampas Corrugadas

		MODELO	CÓDIGO	CANTIDAD POR CAJA	PRECIO DE LISTA UNITARIO*	PRECIO SUGERIDO AL PÚBLICO	
CONECTORES FLEXIBLES Y LLAVES DE CONTROL PARA AGUA							
PRODUCTOS PARA GAS	LAVABO PRESENTACIÓN: BOLSA TRANSPARENTE C/ETIQUETA ADHESIVA		P-B9007	710631915511	10	\$62.74	\$80.00
LAVABO Y FREGADERO	FREGADERO PRESENTACIÓN: BOLSA IMPRESA		P-B9021	710631915634	25	\$62.96	\$80.00
SANITARIO	LAVABO / FREGADERO PRESENTACIÓN: BOLSA IMPRESA		P-B9022	710631915870	40	\$33.57	\$40.00
SISTEMA DE TUBERÍA PARA AGUA	FREGADERO PRESENTACIÓN: BOLSA TRANSPARENTE C/ETIQUETA ADHESIVA		P-B9023	710631916792	10	\$58.02	\$74.00
SISTEMA DE TUBERÍA PARA GAS	LAVABO PRESENTACIÓN: BOLSA TRANSPARENTE C/ETIQUETA ADHESIVA		P-B9024	710631916808	12	\$54.42	\$69.00
PAQUETES DE INSTALACIÓN / ACCESORIOS LAVANDERÍA Y TINA	LAVABO / FREGADERO PRESENTACIÓN: BOLSA TRANSPARENTE C/ETIQUETA ADHESIVA		P-B9025	710631917263	15	\$45.86	\$61.00
FILTROS PARA AGUA	LAVABO / FREGADERO PRESENTACIÓN: BOLSA IMPRESA		P-B9026	710631917621	15	\$73.75	\$99.00
REGADERAS TRADICIONALES Y ELÉCTRICAS	LAVABO / FREGADERO PRESENTACIÓN: BOLSA IMPRESA		P-B9065	710631914996	25	\$54.46	\$69.00
DUCTOS PARA EXTRACCIÓN DE AIRE	LAVABO PRESENTACIÓN: BOLSA ETIQUETA		PJ-B001	710631920270	25	\$61.65	\$78.00
DESTAPACAÑOS							

*Precios más I.V.A. / Precio público sugerido incluye I.V.A.

► Extensiones

	MODELO	CÓDIGO	CANTIDAD POR CAJA	PRECIO DE LISTA UNITARIO*	PRECIO SUGERIDO AL PÚBLICO
LAVABO / FREGADERO 12" PRESENTACIÓN: BOLSA TRANSPARENTE C/ETIQUETA ADHESIVA 	PH-204	710631915023	12	\$57.60	\$82.00
	- Corrige diferencia en altura de 11 a 18 cm - Polipropileno				
LAVABO 8" PRESENTACIÓN: CAJA 	PH-205	710631911414	6	\$138.62	\$197.00
	- Extensión universal. Corrige diferencia en altura de 11 a 18 cm - Latón cromado				
LAVABO 8" PRESENTACIÓN: ETIQUETA ADHESIVA 	PH-206	710631916167	16	\$9.98	\$14.00
	PH-206P	710631913388	16	\$10.29	\$15.00
	- Corrige diferencia en altura de 11 a 18 cm - Polipropileno / Blanco / Plata				
FREGADERO 8" PRESENTACIÓN: ETIQUETA ADHESIVA 	PH-207	710631916389	12	\$11.97	\$18.00
	PH-207P	710631913395	25	\$12.33	\$18.00
	- Corrige diferencia en altura de 11 a 18 cm - Polipropileno / Blanco / Plata				
FREGADERO 8" PRESENTACIÓN: CAJA 	PH-209	710631916464	6	\$162.30	\$231.00
	- Corrige diferencia en altura de 11 a 18 cm - Latón Cromado				
LAVAVAJILLAS 8" PRESENTACIÓN: BOLSA TRANSPARENTE C/ETIQUETA ADHESIVA 	PH-213	710621925824	5	\$49.63	\$75.00
	- Con entrada adicional para descarga de lavavajillas - Plástico				
LAVABO 6" PRESENTACIÓN: BOLSA TRANSPARENTE C/ETIQUETA ADHESIVA 	PH-214	710631925381	6	\$87.78	\$132.00
	- Corrige diferencia en altura de 10 a 12 cm - Latón cromado				
LAVABO / FREGADERO 6" PRESENTACIÓN: BOLSA TRANSPARENTE C/ETIQUETA ADHESIVA 	PH-262P	710631924896	6	\$29.00	\$49.00
	- Corrige diferencia en altura hasta 13 cm - Polipropileno				

*Precios más I.V.A. / Precio público sugerido incluye I.V.A.

CONECTORES FLEXIBLES Y LLAVES DE CONTROL PARA AGUA

PRODUCTOS PARA GAS

LAVABO Y FREGADERO

SANITARIO

PRODUCTOS PARA DRENAJE

SISTEMA DE TUBERÍA PARA AGUA

SISTEMA DE TUBERÍA PARA GAS

PAQUETES DE INSTALACIÓN / ACCESORIOS LAVANDERÍA Y TINA

VÁLVULAS Y ACCESORIOS PARA TUBERÍA

FILTROS PARA AGUA









REGADERAS TRADICIONALES Y ELÉCTRICAS

GRIFERÍA

DUCTOS PARA EXTRACCIÓN DE AIRE

DESTAPACAÑOS

▶ Contracanas para Fregadero

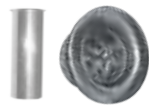
		MODELO	CÓDIGO	CANTIDAD POR CAJA	PRECIO DE LISTA UNITARIO*	PRECIO SUGERIDO AL PÚBLICO
CONECTORES FLEXIBLES Y LLAVES DE CONTROL PARA AGUA						
PRODUCTOS PARA GAS	BÁSICA	PH-050	710631911322	12	\$89.75	\$108.00
	PRESENTACIÓN: CAJA				- Cuerpo de Polipropileno con anillo de acero inoxidable 430 y tubo ceja de plástico	GARANTÍA 5 AÑOS
LAVABO Y FREGADERO	CLÁSICA	PH-100	7501605590246	20	\$123.52	\$149.00
	PRESENTACIÓN: CAJA				- Cuerpo de acero inoxidable 430 y tubo ceja de plástico	GARANTÍA 5 AÑOS
SANITARIO	FÁCIL INSTALACIÓN	PH-300	710631911339	12	\$164.92	\$221.00
PRODUCTOS PARA DRENAJE	PRESENTACIÓN: CLAMSHELL				- Cuerpo de acero inoxidable 430 y tubo ceja de plástico	GARANTÍA 5 AÑOS
SISTEMA DE TUBERÍA PARA AGUA	FÁCIL INSTALACIÓN	PH-301	710631912190	12	\$203.37	\$272.00
	PRESENTACIÓN: CLAMSHELL				- Cuerpo de acero inoxidable 430, tuercas de latón y tubo ceja de acero inoxidable	GARANTÍA 15 AÑOS
SISTEMA DE TUBERÍA PARA GAS	PRÁCTICA	PH-350	710631925817	12	\$168.34	\$226.00
	PRESENTACIÓN: CAJA				- Cuerpo y canastilla de acero inoxidable, con contra de polipropileno y tubo plástico rosca integrado	GARANTÍA 5 AÑOS
PAQUETES DE INSTALACIÓN / ACCESORIOS LAVANDERÍA Y TINA	PREMIUM SATINADA	PH-400	710631912077	12	\$218.00	\$310.00
	PRESENTACIÓN: CLAMSHELL				- Cuerpo de acero inoxidable 430, contra de polipropileno y tubo ceja de plástico	GARANTÍA 10 AÑOS
VÁLVULAS Y ACCESORIOS PARA TUBERÍA	PREMIUM	PH-500	710631911346	12	\$279.64	\$375.00
FILTROS PARA AGUA	PRESENTACIÓN: CLAMSHELL				- Cuerpo de acero inoxidable 304, tuercas de latón, canastilla con sello mecánico y tubo ceja de acero inoxidable	GARANTÍA 20 AÑOS
REGADERAS TRADICIONALES Y ELÉCTRICAS	CONTEMPORÁNEA	PH-600	710631915382	10	\$259.12	\$347.00
	PRESENTACIÓN: CLAMSHELL				- Canastilla extra-grande con jaladera, cuerpo extra-profundo de acero inoxidable 304, tapa de cierre hermético para impedir malos olores e insectos y tubo ceja de acero inoxidable	GARANTÍA 10 AÑOS
GRIFERÍA	BLANCA	PH-101	710631901088	8	\$100.48	\$128.00
DUCTOS PARA EXTRACCIÓN DE AIRE	PRESENTACIÓN: CAJA				- Cuerpo de ABS con tubo ceja de plástico	GARANTÍA 5 AÑOS
DESTAPACAÑOS	BAR	PH-103	710631901620	6	\$122.72	\$164.00
	PRESENTACIÓN: CAJA				- Cuerpo de acero inoxidable 430 con tubo ceja de acero inoxidable	GARANTÍA 10 AÑOS





*Precios más I.V.A. / Precio público sugerido incluye I.V.A.

► Tubos Ceja

	MODELO	CÓDIGO	CANTIDAD POR CAJA	PRECIO DE LISTA UNITARIO*	PRECIO SUGERIDO AL PÚBLICO
FREGADERO PRESENTACIÓN: ETIQUETADO 	PH-105	710631915481	10	\$38.55	\$55.00
- Acero Inoxidable 10 cm					
FREGADERO PRESENTACIÓN: ETIQUETADO 	PH-120	710631915504	12	\$16.23	\$24.00
- Plástico 15 cm					
FREGADERO PRESENTACIÓN: ETIQUETADO 	PH-125	710631915498	12	\$16.39	\$28.00
- Plástico 20 cm					

Repuestos

► Contracanas para Fregadero

	MODELO	CÓDIGO	CANTIDAD POR CAJA	PRECIO DE LISTA UNITARIO*	PRECIO SUGERIDO AL PÚBLICO
BÁSICA PRESENTACIÓN: BOLSA TRANSPARENTE C/ETIQUETA ADHESIVA 	PH-057	710631911353	24	\$45.60	\$69.00
- Para modelo PH-50 - Acero inoxidable 430					
CLÁSICA PRESENTACIÓN: BOLSA TRANSPARENTE C/ETIQUETA ADHESIVA 	PH-107	710631901606	18	\$41.31	\$62.00
- Para modelo PH-100 - Acero inoxidable 430					
FÁCIL INSTALACIÓN PRESENTACIÓN: ETIQUETA 	PH-307	710631911360	18	\$44.76	\$67.00
- Para modelo PH-300 y PH-301 - Acero inoxidable 430					
PREMIUM SATINADA PRESENTACIÓN: BOLSA C/ETIQUETA ADHESIVA 	PH-407	710631912084	12	\$87.33	\$132.00
- Para modelo PH-400 - Acero inoxidable 430					
PREMIUM PRESENTACIÓN: ETIQUETA 	PH-507	710631911377	12	\$96.38	\$145.00
- Para modelo PH-500 - Acero inoxidable 430					

*Precios más I.V.A. / Precio público sugerido incluye I.V.A.

CONECTORES FLEXIBLES Y LLAVES DE CONTROL PARA AGUA

PRODUCTOS PARA GAS

LAVABO Y FREGADERO

SANITARIO

PRODUCTOS PARA DRENAJE

SISTEMA DE TUBERÍA PARA AGUA

SISTEMA DE TUBERÍA PARA GAS

PAQUETES DE INSTALACIÓN / ACCESORIOS LAVANDERÍA Y TINA

VÁLVULAS Y ACCESORIOS PARA TUBERÍA

FILTROS PARA AGUA

REGADERAS TRADICIONALES Y ELÉCTRICAS

GRIFERÍA

DUCTOS PARA EXTRACCIÓN DE AIRE

DESTAPACAÑOS

▶ Accesorios para Fregadero









		MODELO	CÓDIGO	CANTIDAD POR CAJA	PRECIO DE LISTA UNITARIO*	PRECIO SUGERIDO AL PÚBLICO
CONECTORES FLEXIBLES Y LLAVES DE CONTROL PARA AGUA						
PRODUCTOS PARA GAS	CANASTILLA MALLA  PRESENTACIÓN: ETIQUETA	PH-070	710631915337	15	\$30.94	\$47.00
LAVABO Y FREGADERO						
SANITARIO	CANASTILLA MALLA ▶ Con tapón PRESENTACIÓN: ETIQUETA	PH-073	710631915740	18	\$71.80	\$108.00
PRODUCTOS PARA DRENAJE	CANASTILLA MALLA ▶ Juego de 2 piezas Lavabo / Fregadero PRESENTACIÓN: ETIQUETA	PH-074	710631917010	15	\$57.35	\$81.00
SISTEMA DE TUBERÍA PARA AGUA						
SISTEMA DE TUBERÍA PARA GAS	CANASTILLA MALLA  PRESENTACIÓN: ETIQUETA	PH-075	710631917454	15	\$52.27	\$79.00

▶ Accesorios para Lavabo

		MODELO	CÓDIGO	CANTIDAD POR CAJA	PRECIO DE LISTA UNITARIO*	PRECIO SUGERIDO AL PÚBLICO
VÁLVULAS Y ACCESORIOS PARA TUBERÍA						
FILTROS PARA AGUA	CANASTILLA MALLA  PRESENTACIÓN: ETIQUETA	PH-072	710631915344	10	\$21.21	\$32.00
REGADERAS TRADICIONALES Y ELÉCTRICAS						
GRIFERÍA	REJILLA DE ACERO PRESENTACIÓN: BOLSA TRANSPARENTE C/ETIQUETA ADHESIVA	PH-135	710631915436	15	\$24.93	\$35.00
DUCTOS PARA EXTRACCIÓN DE AIRE						
DESTAPACAÑOS	TAPÓN DE HULE  PRESENTACIÓN: BOLSA TRANSPARENTE C/ETIQUETA ADHESIVA	PH-230	710631914729	24	\$19.49	\$28.00
	TAPÓN DE HULE  PRESENTACIÓN: BOLSA TRANSPARENTE C/ETIQUETA ADHESIVA	PH-231	710631917232	20	\$16.16	\$24.00

*Precios más I.V.A. / Precio público sugerido incluye I.V.A.

► Contrapas para Lavabo

	MODELO	CÓDIGO	CANTIDAD POR CAJA	PRECIO DE LISTA UNITARIO*	PRECIO SUGERIDO AL PÚBLICO
<p>CON REBOSADERO</p> <p>PRESENTACIÓN: CAJA</p>  <ul style="list-style-type: none"> - Latón cromado - Fácil instalación y mantenimiento sencillo 	PH-200	710631901613	6	\$130.85	\$166.00
<p>CON REBOSADERO</p> <p>PRESENTACIÓN: CAJA</p>  <ul style="list-style-type: none"> - ABS - Fácil instalación y mantenimiento sencillo 	PH-201	710631911384	15	\$54.67	\$69.00
<p>CON REBOSADERO</p> <p>PRESENTACIÓN: BOLSA TRANSPARENTE C/ETIQUETA ADHESIVA</p>  <ul style="list-style-type: none"> - Polipropileno - Fácil instalación y mantenimiento sencillo 	PH-202	710631914644	25	\$14.73	\$19.00
<p>CON REBOSADERO</p> <p>PRESENTACIÓN: BOLSA TRANSPARENTE C/ETIQUETA ADHESIVA</p>  <ul style="list-style-type: none"> - Polipropileno - Fácil instalación y mantenimiento sencillo 	PH-202P	710631913401	25	\$15.82	\$20.00
<p>CON / SIN REBOSADERO</p> <p>PRESENTACIÓN: BOLSA TRANSPARENTE C/ETIQUETA ADHESIVA</p>  <ul style="list-style-type: none"> - Plástica con rejilla de acero inoxidable - Compatible con cualquier lavabo 	PH-203	710631915078	20	\$35.51	\$45.00
<p>CON REBOSADERO</p> <p>PRESENTACIÓN: BOLSA TRANSPARENTE C/ETIQUETA ADHESIVA</p>  <ul style="list-style-type: none"> - Polipropileno y rejilla de plástico 	PH-208	710631916419	25	\$16.57	\$21.00
<p>CON REBOSADERO</p> <p>PRESENTACIÓN: CAJA</p>  <ul style="list-style-type: none"> - Latón con cadena y tapón - Fácil instalación y mantenimiento sencillo 	PH-210	710631912756	18	\$150.96	\$192.00
<p>CON REBOSADERO 8"</p> <p>► Tapón Giratorio</p> <p>PRESENTACIÓN: CLAMSHELL</p>  <ul style="list-style-type: none"> - Cromada - Fácil instalación y mantenimiento sencillo 	PH-215	710631914743	10	\$260.97	\$331.00

GARANTÍA 10 AÑOS

*Precios más I.V.A. / Precio público sugerido incluye I.V.A.

CONECTORES FLEXIBLES Y LLAVES DE CONTROL PARA AGUA

PRODUCTOS PARA GAS

LAVABO Y FREGADERO

SANITARIO

PRODUCTOS PARA DRENAJE

SISTEMA DE TUBERÍA PARA AGUA

SISTEMA DE TUBERÍA PARA GAS

PAQUETES DE INSTALACIÓN / ACCESORIOS LAVANDERÍA Y TINA

VÁLVULAS Y ACCESORIOS PARA TUBERÍA

FILTROS PARA AGUA









REGADERAS TRADICIONALES Y ELÉCTRICAS

GRIFERÍA

DUCTOS PARA EXTRACCIÓN DE AIRE

DESTAPACAÑOS

► Contratas para Lavabo

		MODELO	CÓDIGO	CANTIDAD POR CAJA	PRECIO DE LISTA UNITARIO*	PRECIO SUGERIDO AL PÚBLICO
CONECTORES FLEXIBLES Y LLAVES DE CONTROL PARA AGUA						
PRODUCTOS PARA GAS	<p>CON REBOSADERO</p> <p>► Tapón Push</p> <p>PRESENTACIÓN: CLAMSHELL</p> 	PH-219	710631920959	8	\$349.85	\$444.00
LAVABO Y FREGADERO						
SANITARIO	<p>SIN REBOSADERO</p> <p>► Tapón Push</p> <p>PRESENTACIÓN: CLAMSHELL</p> 	PH-220	710631914750	10	\$344.76	\$438.00
PRODUCTOS PARA DRENAJE	<p>CON REBOSADERO</p> <p>► Automática</p> <p>PRESENTACIÓN: BOLSA TRANSPARENTE C/ETIQUETA ADHESIVA</p> 	PH-221	710631914705	4	\$112.13	\$142.00
SISTEMA DE TUBERÍA PARA AGUA						
SISTEMA DE TUBERÍA PARA GAS	<p>CON REBOSADERO</p> <p>► Tapón Push</p> <p>PRESENTACIÓN: CLAMSHELL</p> 	PH-222	710631920973	8	\$417.85	\$560.00
PAQUETES DE INSTALACIÓN / ACCESORIOS LAVANDERÍA Y TINA						
VÁLVULAS Y ACCESORIOS PARA TUBERÍA	<p>SIN REBOSADERO</p> <p>► Tapón Push</p> <p>PRESENTACIÓN: CLAMSHELL</p> 	PH-223	710631920997	10	\$397.67	\$533.00
FILTROS PARA AGUA	<p>CON / SIN REBOSADERO</p> <p>► Tapón Push Cromado</p> <p>PRESENTACIÓN: CLAMSHELL</p> 	PH-224	710631925398	10	\$231.52	\$294.00
REGADERAS TRADICIONALES Y ELÉCTRICAS						
GRIFERÍA	<p>SIN REBOSADERO</p> <p>PRESENTACIÓN: CAJA</p> 	PH-225	710631917478	18	\$153.89	\$206.00
DUCTOS PARA EXTRACCIÓN DE AIRE	<p>FREGADERO</p> <p>► Rejilla de Plástico</p> <p>PRESENTACIÓN: BOLSA TRANSPARENTE C/ETIQUETA ADHESIVA</p> 	PH-260	710631916426	20	\$21.62	\$29.00
DESTAPACAÑOS						

*Precios más I.V.A. / Precio público sugerido incluye I.V.A.

Refacciones Lavabo / Fregadero

► Empaques de Repuesto

	MODELO	CÓDIGO	CANTIDAD POR CAJA	PRECIO DE LISTA UNITARIO*	PRECIO SUGERIDO AL PÚBLICO
LAVABO / FREGADERO PRESENTACIÓN: BOLSA C/ETIQUETA ADHESIVA	ER-A12	710631905956	100	\$2.38	\$4.00
 - Empaque de Nitrilo de 1/2"					
SANITARIO PRESENTACIÓN: BOLSA C/ETIQUETA ADHESIVA	ER-A78	710631905963	100	\$2.33	\$4.00
 - Empaque de Santoprene de 7/8"					
BOILER PRESENTACIÓN: BOLSA C/ETIQUETA ADHESIVA	ER-A34	710631905970	100	\$3.70	\$6.00
 - Empaque de Nitrilo de 3/4"					
O RING PIG TAIL PRESENTACIÓN: BOLSA C/ETIQUETA ADHESIVA	ER-A21	710631905987	100	\$1.29	\$2.00
 - Empaque 3/8" O Ring para Pig Tail					
CÓNICO ALTO PRESENTACIÓN: BOLSA C/ETIQUETA ADHESIVA	ER-B12	710631912930	100	\$1.96	\$3.00
 - Empaque 1/2" Cónico Alto					
LAVADORA PRESENTACIÓN: BOLSA C/ETIQUETA ADHESIVA	ER-100	710631915160	15	\$6.50	\$11.00
 - Empaques de EPDM para Conector Flexible de Lavadora					
MEZCLADORA PRESENTACIÓN: BOLSA C/ETIQUETA ADHESIVA	ER-101	710631915016	24	\$29.79	\$50.00
 - Empaques Planos de Hule Negro y Tornillos de Latón					
REPARACIÓN PLOMERÍA PRESENTACIÓN: BOLSA C/ETIQUETA ADH	ER-102	71063191503 0	12	\$90.10	\$136.00
					
MEZCLADORA PRESENTACIÓN: BOLSA C/ETIQUETA ADH	ER-103	710631914989	24	\$31.87	\$48.00
 Empaques Cónicos y Tornillos para todo tipo de Mezcladoras					
CONECTORES FLEXIBLES PRESENTACIÓN: BOLSA C/ETIQUETA ADHESIVA	ER-104	710631916587	15	\$25.91	\$39.00
					
O RINGS PRESENTACIÓN: BOLSA C/ETIQUETA ADHESIVA	ER-110	710631915757	24	\$18.57	\$28.00
					

*Precios más I.V.A. / Precio público sugerido incluye I.V.A.

CONECTORES FLEXIBLES Y LLAVES DE CONTROL PARA AGUA

PRODUCTOS PARA GAS

LAVABO Y FREGADERO

SANITARIO

PRODUCTOS PARA DRENAJE

SISTEMA DE TUBERÍA PARA AGUA

SISTEMA DE TUBERÍA PARA GAS

PAQUETES DE INSTALACIÓN / ACCESORIOS LAVANDERÍA Y TINA

VÁLVULAS Y ACCESORIOS PARA TUBERÍA

FILTROS PARA AGUA

REGADERAS TRADICIONALES Y ELÉCTRICAS









GRIFERÍA

DUCTOS PARA EXTRACCIÓN DE AIRE

DESTAPACAÑOS

Refacciones

► Accesorios para Lavabo / Fregadero













		MODELO	CÓDIGO	CANTIDAD POR CAJA	PRECIO DE LISTA UNITARIO*	PRECIO SUGERIDO AL PÚBLICO
CONECTORES FLEXIBLES Y LLAVES DE CONTROL PARA AGUA						
PRODUCTOS PARA GAS	FREGADERO	PH-114	710631915764	10	\$45.63	\$65.00
						
						- Tuerca para contracanasta
	PRESENTACIÓN: BLISTER					
LAVABO Y FREGADERO	FREGADERO	PH-115	710631914415	6	\$102.59	\$155.00
						
						- Refacciones para contracanasta
	PRESENTACIÓN: BLISTER					
SANITARIO						
PRODUCTOS PARA DRENAJE	LAVABO / FREGADERO	PL-A100	710631914637	9	\$31.05	\$47.00
						
						- Tapón cubre taladros roscado
	PRESENTACIÓN: BLISTER					
SISTEMA DE TUBERÍA PARA AGUA						
	LAVABO / FREGADERO	PL-A101	710631914620	12	\$27.08	\$46.00
						
						- Tapón cubre taladros a presión
	PRESENTACIÓN: BLISTER					
SISTEMA DE TUBERÍA PARA GAS						
PAQUETES DE INSTALACIÓN / ACCESORIOS LAVANDERÍA Y TINA	MEZCLADORAS	PL-B100	710631914613	10	\$19.13	\$32.00
						
						- Tuercas plásticas para mezcladora
	PRESENTACIÓN: BOLSA TRANSPARENTE C/ETIQUETA ADHESIVA					
VÁLVULAS Y ACCESORIOS PARA TUBERÍA						
FILTROS PARA AGUA	LAVABO	PL-B200	710631915047	12	\$66.70	\$95.00
						
						- Soporte largo
	PRESENTACIÓN: BOLSA TRANSPARENTE C/ETIQUETA ADHESIVA					
REGADERAS TRADICIONALES Y ELÉCTRICAS						
	LAVABO	PL-B201	719631917225	20	\$17.65	\$27.00
						
						- Soportes cortos
	PRESENTACIÓN: BOLSA TRANSPARENTE C/ETIQUETA ADHESIVA					
GRIFERÍA						
DUCTOS PARA EXTRACCIÓN DE AIRE	LAVABO / FREGADERO	P-B9015	710631914545	12	\$10.59	\$16.00
						
						- Tuerca y Empaques de Repuesto para Trampa Plástica Lavabo y Fregadero
	PRESENTACIÓN: BOLSA TRANSPARENTE C/ETIQUETA ADHESIVA					

*Precios más I.V.A. / Precio público sugerido incluye I.V.A.

Refacciones

► Aireadores

PRESENTACIÓN: CLAMHELL

		MODELO	CÓDIGO	CANTIDAD POR CAJA	PRECIO DE LISTA UNITARIO*	PRECIO SUGERIDO AL PÚBLICO
FLUJO LLENO		AI-100	710631913210	16	\$49.99	\$71.00
		- Rosca externa				
FLUJO LLENO		AI-101	710631913227	16	\$49.56	\$75.00
		- Rosca interna				
FLUJO ESTÁNDAR		AI-102	710631913234	16	\$62.20	\$88.00
		- Rosca interna				
FLUJO ESTÁNDAR		AI-103	710631913241	16	\$63.29	\$90.00
		- Rosca externa				
FLUJO ESTÁNDAR		AI-200	710631913258	6	\$144.31	\$218.00
		- Estuche Reemplazo				
FLUJO LLENO		AI-201	710631913265	16	\$53.46	\$76.00
		- Inserto				
FLUJO ESTÁNDAR		AI-202	710631913272	16	\$53.46	\$76.00
		- Inserto				
CLÁSICO		AI-300	710631913289	10	\$90.40	\$121.00
		- Rociador giratorio				
COCINA		AI-302	710631913302	6	\$151.47	\$255.00
		- Rociador largo				
FREGADERO		AI-304	710631925381	16	\$48.82	\$74.00
		- Rociador				
PRESENTACIÓN: BOLSA C/ ETIQUETA						
LAVANDERÍA		AI-400	710631913319	16	\$69.79	\$99.00
		- Adaptador				
GRIFOS		AI-401	710631913326	16	\$46.02	\$65.00
		- Adaptador				
LAVABO		AI-500	710631914910	25	\$278.13	\$395.00
		- Ahorrador de agua				

*Precios más I.V.A. / Precio público sugerido incluye I.V.A.

CONECTORES FLEXIBLES Y LLAVES DE CONTROL PARA AGUA

PRODUCTOS PARA GAS

LAVABO Y FREGADERO

SANITARIO

PRODUCTOS PARA DRENAJE

SISTEMA DE TUBERÍA PARA AGUA

SISTEMA DE TUBERÍA PARA GAS

PAQUETES DE INSTALACIÓN / ACCESORIOS LAVANDERÍA Y TINA

VÁLVULAS Y ACCESORIOS PARA TUBERÍA

FILTROS PARA AGUA

REGADERAS TRADICIONALES Y ELÉCTRICAS

GRIFERÍA

DUCTOS PARA EXTRACCIÓN DE AIRE

DESTAPACAÑOS

Paquetes para ▶ Instalación de Lavabo Acero Inoxidable

**GARANTÍA
10 AÑOS**



MODELO	CÓDIGO	CANTIDAD POR CAJA	PRECIO DE LISTA UNITARIO*	PRECIO SUGERIDO AL PÚBLICO
PS-B001	710631901262	10	\$482.88	\$613.00
PS-B002	710631901972	10	\$508.49	\$646.00
PS-B003	710631904140	6	\$400.42	\$509.00
PS-B005	710631907592	5	\$308.54	\$392.00
PS-B007	710631909091	5	\$362.98	\$461.00

PRESENTACIÓN: BOLSA IMPRESA

PRODUCTOS BASE EN TODOS LOS PAQUETES

- 1 Chupón Mod. P-B9032
- 2 Conectores flexibles 1/2" X 1/2" X 40 cm Mod. AL-A40
- 1 Cinta selladora
- Instructivo de instalación

PRODUCTOS ESPECÍFICOS POR PAQUETE SEGÚN CLAVE

PS-B001 Roscada

- 1 Trampa para lavabo plateada
- 1 Extensión plateada
- 2 Llaves de control para tubería roscada Mod. IP-144P
- 1 Contra para lavabo Mod. PH-200

PS-B002 Cobre

- 1 Trampa para lavabo plateada
- 1 Extensión plateada
- 2 Llaves de control para tubería de cobre Mod. IP-134
- 1 Contra para lavabo Mod. PH-200

PS-B003 Sin contra

- 1 Trampa para lavabo plateada
- 1 Extensión plateada
- 2 Llaves de control para tubería roscada Mod. IP-144P

PS-B005 Sin Trampa / Sin Contra

- 2 Llaves de control para tubería roscada Mod. IP-144P

PS-B007 Tubo de cobre Sin Trampa / Contra

- 2 Llaves de control para tubería de cobre Mod. IP-104

*Precios más I.V.A. / Precio público sugerido incluye I.V.A.

Paquetes para ► Instalación de Lavabo **Vinilo**

**GARANTÍA
10 AÑOS**



MODELO	CÓDIGO	CANTIDAD POR CAJA	PRECIO DE LISTA UNITARIO*	PRECIO SUGERIDO AL PÚBLICO
PSV-B001	710631903068	5	\$353.51	\$426.00
PSV-B002	710631904232	5	\$397.99	\$480.00

PSV-B001 Roscada	PSV-B002 Cobre
2 Llaves de Control para tubería roscada Mod. IP-144P	2 Llaves de Control para tubería de cobre Mod. IP-104
1 Cinta Selladora	
1 Trampa para Lavabo	
1 Extensión	
1 Chupón Mod. P-B9032	
2 Conectores Flexibles 1/2" X 1/2" X 40 cm Mod. VL-K40	
1 Contra para Lavabo Mod. PH-201	
Instructivo de instalación	

*Precios más I.V.A. / Precio público sugerido incluye I.V.A.

**LÍNEA
PREMIUM**



Conectores Flexibles de Nueva Generación

Trenzado Acero Ultra
Trenzado Vinilo Platino

100% LIBRES DE PLOMO

conectoresflexiblescoflex.com

CONECTORES FLEXIBLES Y LLAVES DE CONTROL PARA AGUA

PRODUCTOS PARA GAS

LAVABO Y FREGADERO

SANITARIO

PRODUCTOS PARA DRENAJE

SISTEMA DE TUBERÍA PARA AGUA

SISTEMA DE TUBERÍA PARA GAS

PAQUETES DE INSTALACIÓN / ACCESORIOS LAVANDERÍA Y TINA

VÁLVULAS Y ACCESORIOS PARA TUBERÍA

FILTROS PARA AGUA

REGADERAS TRADICIONALES Y ELÉCTRICAS

GRIFERÍA

DUCTOS PARA EXTRACCIÓN DE AIRE

DESTAPACAÑOS

Paquetes para

► Instalación de Fregadero **Acero Inoxidable** 1 Tarja

CONECTORES FLEXIBLES Y LLAVES DE CONTROL PARA AGUA

PRODUCTOS PARA GAS

LAVABO Y FREGADERO

SANITARIO

PRODUCTOS PARA DRENAJE

SISTEMA DE TUBERÍA PARA AGUA

SISTEMA DE TUBERÍA PARA GAS

PAQUETES DE INSTALACIÓN / ACCESORIOS LAVANDERÍA Y TINA

VÁLVULAS Y ACCESORIOS PARA TUBERÍA

FILTROS PARA AGUA

REGADERAS TRADICIONALES Y ELÉCTRICAS

GRIFERÍA

DUCTOS PARA EXTRACCIÓN DE AIRE

DESTAPACAÑOS

**GARANTÍA
10 AÑOS**



MODELO	CÓDIGO	CANTIDAD POR CAJA	PRECIO DE LISTA UNITARIO*	PRECIO SUGERIDO AL PÚBLICO
PS-F005	710631905208	8	\$524.67	\$666.00
PS-F006	710631905215	8	\$559.27	\$710.00

PS-F005 Roscada con Contraacnasta	PS-F006 Cobre con Contraacnasta
2 Llaves de Control Mod. IP-144P para tubería roscada	2 Llaves de control para tubería de cobre Mod. IP-104
1 Cinta Selladora	
1 Trampa Plata para Fregadero	
1 Chupón Mod. P-B9032	
2 Conectores Flexibles 1/2" X 1/2" X 55 cm Mod. AL-A55	
1 Contraacnasta Mod. PH-300	
1 Extensión plateada	
1 Tubo ceja	
Instructivo de instalación	

*Precios más I.V.A. / Precio público sugerido incluye I.V.A.



**LÍNEA
PREMIUM**

Trampa Rígida Ajustable

Instalación Confiable / Cero Fugas
Resisten cambios de Temperatura

Lavabo / Fregadero 1 Tarja

trampascoflex.com

Paquetes para

► Instalación de Fregadero **Acero Inoxidable** 2 Tarjas

**GARANTÍA
10 AÑOS**

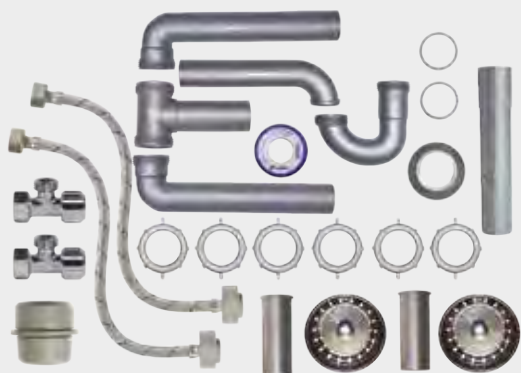

MODELO	CÓDIGO	CANTIDAD POR CAJA	PRECIO DE LISTA UNITARIO*	PRECIO SUGERIDO AL PÚBLICO
PS-F007	710631905222	5	\$699.36	\$888.00
PS-F008	710631905239	5	\$764.62	\$971.00

PS-F007 Roscada con Contraconastas	PS-F008 Cobre con Contraconastas
2 Llaves de Control Mod. IP-144P para tubería roscada	2 Llaves de control para tubería de cobre Mod. IP-104
1 Cinta Selladora	
1 Trampa Plata Limpia sin Registro para Fregadero	
1 Salida Central para Fregadero	
1 Chupón Mod. P-B9032	
2 Conectores Flexibles 1/2" X 1/2" X 55 cm Mod. AL-A55	
2 Contraconastas Mod. PH-300	
1 Extensión plateada	
2 Tubos ceja	
Instructivo de instalación	



POLÍTICA DE SERVICIO

Para brindarte una mejor atención hemos creado una Política de Servicio bajo estándares de calidad que nos permiten asegurar un nivel de servicio de acuerdo a tus necesidades.

Nuestros tiempos de entrega son variables por zona, por lo que te pedimos comunicarte a nuestro Centro de Contacto para solicitar informes específicos sobre tu embarque.

Nuestro compromiso es servirte

*Precios más I.V.A. / Precio público sugerido incluye I.V.A.

CONECTORES FLEXIBLES Y LLAVES DE CONTROL PARA AGUA

PRODUCTOS PARA GAS

LAVABO Y FREGADERO

SANITARIO

PRODUCTOS PARA DRENAJE

SISTEMA DE TUBERÍA PARA AGUA

SISTEMA DE TUBERÍA PARA GAS

PAQUETES DE INSTALACIÓN / ACCESORIOS LAVANDERÍA Y TINA

VÁLVULAS Y ACCESORIOS PARA TUBERÍA

FILTROS PARA AGUA

REGADERAS TRADICIONALES Y ELÉCTRICAS

GRIFERÍA

DUCTOS PARA EXTRACCIÓN DE AIRE

DESTAPACAÑOS

Paquetes para

► Instalación de Fregadero **Vinilo**

1 Tarja

GARANTÍA
5 AÑOS



MODELO	CÓDIGO	CANTIDAD POR CAJA	PRECIO DE LISTA UNITARIO*	PRECIO SUGERIDO AL PÚBLICO
PSV-F005	710631913722	5	\$393.02	\$474.00
PSV-F006	710631913739	5	\$453.10	\$547.00

PSV-F005 Roscada con Contraacnasta	PSV-F006 Cobre con Contraacnasta
2 Llaves de Control Mod. IP-144P para tubería roscada	2 Llaves de control para tubería de cobre Mod. IP-104
1 Cinta Selladora	
1 Trampa para Fregadero	
1 Chupón Mod. P-B9032	
2 Conectores Flexibles 1/2" X 1/2" X 55 cm Mod. VL-K55	
1 Contraacnasta Mod. PH-050	
1 Extensión	
1 Tubo ceja	
Instructivo de instalación	

*Precios más I.V.A. / Precio público sugerido incluye I.V.A.

Paquetes para

► Instalación de Fregadero **Vinilo**

2 Tarjas

GARANTÍA
5 AÑOS



MODELO	CÓDIGO	CANTIDAD POR CAJA	PRECIO DE LISTA UNITARIO*	PRECIO SUGERIDO AL PÚBLICO
PSV-F007	710631913746	5	\$528.29	\$637.00
PSV-F008	710631913753	5	\$597.98	\$721.00

PSV-F007 Roscada con Contraconastas

2 Llaves de Control Mod. IP-144P para tubería roscada

1 Cinta Selladora

PSV-F008 Cobre con Contraconastas

2 Llaves de control para tubería de cobre Mod. IP-104

1 Salida Central para Fregadero

1 Trampa Limpia sin Registro para Fregadero

1 Chupón Mod. P-B9032

2 Conectores Flexibles 1/2" X 1/2" X 55 cm Mod. VL-K55

2 Contraconastas Mod. PH-050

1 Extensión

2 Tubos ceja

Instructivo de instalación

*Precios más I.V.A. / Precio público sugerido incluye I.V.A.

CONECTORES FLEXIBLES Y LLAVES DE CONTROL PARA AGUA

PRODUCTOS PARA GAS

LAVABO Y FREGADERO

SANITARIO

PRODUCTOS PARA DRENAJE

SISTEMA DE TUBERÍA PARA AGUA

SISTEMA DE TUBERÍA PARA GAS

PAQUETES DE INSTALACIÓN / ACCESORIOS LAVANDERÍA Y TINA

VÁLVULAS Y ACCESORIOS PARA TUBERÍA

FILTROS PARA AGUA

REGADERAS TRADICIONALES Y ELÉCTRICAS

GRIFERÍA

DUCTOS PARA EXTRACCIÓN DE AIRE

DESTAPACAÑOS

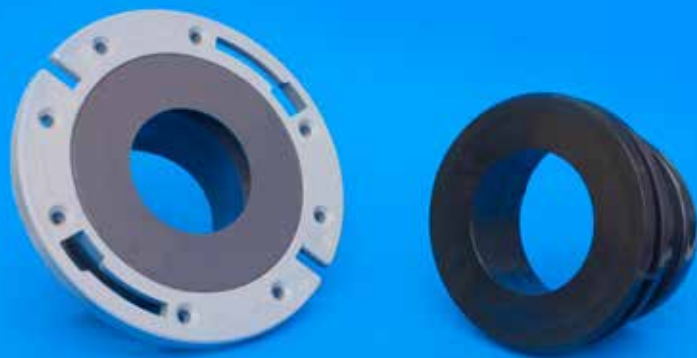

Soluciones para Sanitario

¡Adiós al cuello de cera!

Máxima hermeticidad y fijación al piso.

Doble sello perfecto: con el sanitario y con el drenaje.

bridaycuelloflexiblescoflex.com



BRIDA FLEXIBLE
MODELO: PB-200

coflex 

Sanitario

- Cuellos Flexibles
- Bridas Flexibles
- Cuellos de Cera
- Válvulas de Admisión
- Válvulas de Descarga
- Peras de Descarga
- Juegos de Reparación
- Manivelas para Tanque
- Bidet
- Juego de Instalación Tanque / Taza
- Empaque Unión y Tornillos Tanque / Taza
- Tornillos para Asiento Sanitario
- Tornillos Ancla para Brida Flexible
- Tornillos de Sujeción para Sanitario
- Cuñas y Cubre Tornillos
- Paquetes para Instalación
- Asientos para Sanitario

CONECTORES
FLEXIBLES
Y LLAVES
DE CONTROL
PARA AGUA

PRODUCTOS
PARA GAS

LAVABO
Y FREGADERO

SANITARIO

PRODUCTOS
PARA
DRENAJE

SISTEMA
DE TUBERÍA
PARA AGUA

SISTEMA
DE TUBERÍA
PARA GAS

PAQUETES DE
INSTALACIÓN
/ ACCESORIOS
LAVANDERÍA
Y TINA

VÁLVULAS
Y ACCESORIOS
PARA TUBERÍA

FILTROS
PARA
AGUA

REGADERAS
TRADICIONALES
Y ELÉCTRICAS

GRIFERÍA

DUCTOS PARA
EXTRACCIÓN
DE AIRE

DESTAPACAÑOS

► Cuellos Flexibles

Patente: 348742 / Otras patentes en trámite

**GARANTÍA
10 AÑOS**

CONECTORES FLEXIBLES Y LLAVES DE CONTROL PARA AGUA

PRODUCTOS PARA GAS

LAVABO Y FREGADERO

SANITARIO

PRODUCTOS PARA DRENAJE

SISTEMA DE TUBERÍA PARA AGUA

SISTEMA DE TUBERÍA PARA GAS

PAQUETES DE INSTALACIÓN / ACCESORIOS LAVANDERÍA Y TINA

VÁLVULAS Y ACCESORIOS PARA TUBERÍA

FILTROS PARA AGUA

REGADERAS TRADICIONALES Y ELÉCTRICAS

GRIFERÍA

DUCTOS PARA EXTRACCIÓN DE AIRE

DESTAPACAÑOS

CUELLOS FLEXIBLES 3" Y 4"

PB-114
3"



PB-115
4"



PRESENTACIÓN: ETIQUETA DISPLAY

MODELO	CÓDIGO	CANTIDAD POR CAJA	PRECIO DE LISTA UNITARIO*	PRECIO SUGERIDO AL PÚBLICO
PB-114	710631928252	8	\$34.85	\$44.00
PB-115	710631917133	24	\$37.86	\$46.00

- Diámetro 3" (76 mm) / 4" (100 mm)
- Siempre queda bien instalado
- Sello hermético al sanitario y a la tubería
- No se degrada

CUELLO FLEXIBLE 4"

NUEVO

Tornillos 2.5" Tropi
Tornillos 3" Inox

PB-117
PB-121

710631918574
710631925763

20
20

\$51.50
\$57.49

\$65.00
\$69.00

PRESENTACIÓN: ETIQUETA DISPLAY



- Diámetro 4" (100 mm)
- Siempre queda bien instalado
- Con tornillos pija de acero inoxidable de 3"
- Sello hermético al sanitario y a la tubería
- No se degrada

► Bridas Flexibles

Patente: 286520 / Otras patentes en trámite

3" CORTA

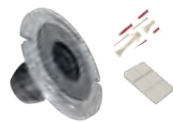

PRESENTACIÓN: ETIQUETA DISPLAY

MODELO	CÓDIGO	CANTIDAD POR CAJA	PRECIO DE LISTA UNITARIO*	PRECIO SUGERIDO AL PÚBLICO
PB-150	710631911971	8	\$105.93	\$135.00

- 76 mm. Para tuberías de PVC
- Sello hermético al sanitario y a la tubería
- Máxima fijación al piso. Pijas de acero inoxidable incluidas

GARANTÍA 10 AÑOS

4" CORTA

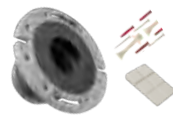

► Corrije 2.5 cm desfasamiento
PRESENTACIÓN: ETIQUETA DISPLAY

MODELO	CÓDIGO	CANTIDAD POR CAJA	PRECIO DE LISTA UNITARIO*	PRECIO SUGERIDO AL PÚBLICO
PB-200	710631909794	20	\$102.32	\$123.00

- 100 mm. Para tuberías de PVC
- Sello hermético al sanitario y a la tubería
- Máxima fijación al piso. Pijas de acero inoxidable incluidas

GARANTÍA 10 AÑOS

4" LARGA

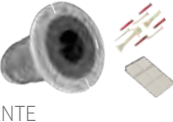

► Corrije 5 cm desfasamiento
PRESENTACIÓN: ETIQUETA ENVOLVENTE

MODELO	CÓDIGO	CANTIDAD POR CAJA	PRECIO DE LISTA UNITARIO*	PRECIO SUGERIDO AL PÚBLICO
PB-300	710631909800	6	\$152.01	\$193.00

- 100 mm. Para tuberías de PVC
- Sello hermético al sanitario y a la tubería
- Máxima fijación al piso. Pijas de acero inoxidable incluidas

GARANTÍA 10 AÑOS

4" CÉDULA 40

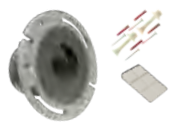

PRESENTACIÓN: ETIQUETA DISPLAY

MODELO	CÓDIGO	CANTIDAD POR CAJA	PRECIO DE LISTA UNITARIO*	PRECIO SUGERIDO AL PÚBLICO
PB-203	710631921833	16	\$133.47	\$201.00

- 93 mm. Para Tubería de PVC Cédula 40 y Fierro Fundido
- Sello hermético al sanitario y a la tubería
- Máxima fijación al piso. Pijas de acero inoxidable incluidas

GARANTÍA 10 AÑOS

3" FRONTERA

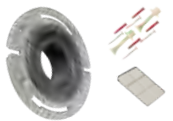

PRESENTACIÓN: ETIQUETA DISPLAY

MODELO	CÓDIGO	CANTIDAD POR CAJA	PRECIO DE LISTA UNITARIO*	PRECIO SUGERIDO AL PÚBLICO
PB-155	710631913609	8	\$99.00	\$149.00

- 90 mm. Para tuberías de PVC
- Sello hermético al sanitario y a la tubería
- Máxima fijación al piso. Pijas de acero inoxidable incluidas

GARANTÍA 10 AÑOS

*Precios más I.V.A. / Precio público sugerido incluye I.V.A.

► Bridas Flexibles / Paquetes Brida

Patente: 286520 / Otras patentes en trámite

MODELO	CÓDIGO	CANTIDAD POR CAJA	PRECIO DE LISTA UNITARIO*	PRECIO SUGERIDO AL PÚBLICO
PB-205	710631911452	20	\$111.40	\$168.00

4" FRONTERA

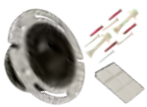

PRESENTACIÓN: ETIQUETA DISPLAY

- 115 mm. Para tuberías de PVC
- Sello hermético al sanitario y a la tubería
- Máxima fijación al piso. Pijas de acero inoxidable incluidas

GARANTÍA 10 AÑOS

HECHO EN MÉXICO

MODELO	CÓDIGO	CANTIDAD POR CAJA	PRECIO DE LISTA UNITARIO*	PRECIO SUGERIDO AL PÚBLICO
PB-402	710631917003	6	\$105.17	\$149.00

2" MINGITORIO



► Corrige desfasamientos
Patente: 328624
Otras patentes en trámite

PRESENTACIÓN: CLAMSHELL

- 50 mm. Para mingitorios con descarga horizontal y trampa integrada, con distancia entre orificios desde 89 mm (3.5") hasta 165 mm (6.5")
- Sello hermético con el mingitorio y la tubería
- Facilita la instalación. Las pijas de acero inoxidable se autoroscan con las ranuras de la brida

GARANTÍA 5 AÑOS

HECHO EN MÉXICO

PAC-A006	10710631920546	1	\$4,472.86	
PAC-A013	10710631925944	1	\$1,789.40	

PACS

PRESENTACIÓN: CAJA MÁSTER

PAC-A006 Contiene:
40 Cuellos Flexibles / 20 Bridas Flexibles Cortas / 6 Bridas Flexibles Largas / 1 Glorificador Cuello y Brida Flexible / 2 Pósters / 2 Termoformados
50 Folletos 2 Colgantes Cuello Flexible / 2 Colgantes Brida Flexible / 1 Vinil para piso / 1 Calcomanía CF / 1 Calcomanía BF / 3 Playeras

PAC-A013 Contiene:
20 Cuellos Flexibles / 10 Bridas Flexibles Cortas / 5 gorras / 25 Folletos Coflex / 1 Glorificador Cuello y Brida / 1 póster / 5 Camiseta Cuello Flexible 2 calcomanía Cuello y Brida Flexibles

► Cuellos de Cera

MODELO	CÓDIGO	CANTIDAD POR CAJA	PRECIO DE LISTA UNITARIO*	PRECIO SUGERIDO AL PÚBLICO
PB-103	710631900784	120	\$17.49	\$21.00

SIN GUÍA



PRESENTACIÓN: CAJA

MODELO	CÓDIGO	CANTIDAD POR CAJA	PRECIO DE LISTA UNITARIO*	PRECIO SUGERIDO AL PÚBLICO
PB-104	710631900791	60	\$20.86	\$25.00

CON GUÍA



PRESENTACIÓN: CAJA

MODELO	CÓDIGO	CANTIDAD POR CAJA	PRECIO DE LISTA UNITARIO*	PRECIO SUGERIDO AL PÚBLICO
PB-108	710631912503	36	\$36.05	\$46.00

CON GUÍA Y TORNILLOS



PRESENTACIÓN: CAJA

*Precios más I.V.A. / Precio público sugerido incluye I.V.A.

CONECTORES FLEXIBLES Y LLAVES DE CONTROL PARA AGUA

PRODUCTOS PARA GAS

LAVABO Y FREGADERO

SANITARIO

PRODUCTOS PARA DRENAJE

SISTEMA DE TUBERÍA PARA AGUA

SISTEMA DE TUBERÍA PARA GAS

PAQUETES DE INSTALACIÓN / ACCESORIOS LAVANDERÍA Y TINA

VÁLVULAS Y ACCESORIOS PARA TUBERÍA

FILTROS PARA AGUA

REGADERAS TRADICIONALES Y ELÉCTRICAS

GRIFERÍA

DUCTOS PARA EXTRACCIÓN DE AIRE

DESTAPACAÑOS

▶ Válvulas de Admisión / Tanque Sanitario

	MODELO	CÓDIGO	CANTIDAD POR CAJA	PRECIO DE LISTA UNITARIO*	PRECIO SUGERIDO AL PÚBLICO
CONECTORES FLEXIBLES Y LLAVES DE CONTROL PARA AGUA					
PRODUCTOS PARA GAS	P-B3011				
LAVABO Y FREGADERO					
SANITARIO	P-B3011C				
PRODUCTOS PARA DRENAJE					
SISTEMA DE TUBERÍA PARA AGUA	P-B3080				
SISTEMA DE TUBERÍA PARA GAS					
PAQUETES DE INSTALACIÓN / ACCESORIOS LAVANDERÍA Y TINA	P-B3090				
VÁLVULAS Y ACCESORIOS PARA TUBERÍA	CLÁSICA				
FILTROS PARA AGUA					
REGADERAS TRADICIONALES Y ELÉCTRICAS	VARILLA CON FLOTADOR				
GRIFERÍA					
DUCTOS PARA EXTRACCIÓN DE AIRE	PACS				
DESTAPACAÑOS					

MODELO	CÓDIGO	CANTIDAD POR CAJA	PRECIO DE LISTA UNITARIO*	PRECIO SUGERIDO AL PÚBLICO
P-B3011	7501605590864	25	\$98.97	\$126.00

P-B3011



- Funciona para alta y baja presión
- Ideal para tanques angostos
- Función silenciosa

NOM-010-CONAGUA-2000
PRESENTACIÓN: BOLSA IMPRESA

GARANTÍA 5 AÑOS

MODELO	CÓDIGO	CANTIDAD POR CAJA	PRECIO DE LISTA UNITARIO*	PRECIO SUGERIDO AL PÚBLICO
P-B3011C	7501605590871	20	\$109.77	\$139.00

P-B3011C



- Funciona para alta y baja presión
- Ideal para tanques angostos
- Función silenciosa

NOM-010-CONAGUA-2000
PRESENTACIÓN: CAJA

GARANTÍA 5 AÑOS

MODELO	CÓDIGO	CANTIDAD POR CAJA	PRECIO DE LISTA UNITARIO*	PRECIO SUGERIDO AL PÚBLICO
P-B3080	710631916860	10	\$145.33	\$175.00

P-B3080



- Ideal para sanitarios one piece con tanque bajo
- Altura ajustable desde 18 cm hasta 31 cm
- Funciona para alta y baja presión

NOM-010-CONAGUA-2000
PRESENTACIÓN: CAJA

GARANTÍA 5 AÑOS

MODELO	CÓDIGO	CANTIDAD POR CAJA	PRECIO DE LISTA UNITARIO*	PRECIO SUGERIDO AL PÚBLICO
P-B3090	710631932624	5	\$178.00	\$238.00

P-B3090



- Detecta y bloquea fugas del sapo
- Altura ajustable desde 20 cm hasta 32 cm
- Funciona para alta y baja presión

NOM-010-CONAGUA-2000
PRESENTACIÓN: CLAMSHELL

GARANTÍA 1 AÑO

MODELO	CÓDIGO	CANTIDAD POR CAJA	PRECIO DE LISTA UNITARIO*	PRECIO SUGERIDO AL PÚBLICO
P-B3040	710631912244	24	\$43.49	\$55.00

CLÁSICA



- Nivel de agua regulable mediante flotador

NOM-010-CONAGUA-2000
PRESENTACIÓN: BOLSA C/ ETIQUETA

GARANTÍA 3 AÑOS

MODELO	CÓDIGO	CANTIDAD POR CAJA	PRECIO DE LISTA UNITARIO*	PRECIO SUGERIDO AL PÚBLICO
P-B3045	710631914736	8	\$16.89	\$28.00

VARILLA CON FLOTADOR



- Fácil instalación, sin herramientas

NOM-010-CONAGUA-2000
PRESENTACIÓN: BOLSA C/ ETIQUETA

MODELO	CÓDIGO	CANTIDAD POR CAJA	PRECIO DE LISTA UNITARIO*	PRECIO SUGERIDO AL PÚBLICO
PAC-A010	10710631922554	1	\$2,906.60	
PAC-A017	10710631941449	1	\$2,670.00	

PACS

NUEVO



PAC-A010 Contiene: 20 Válvulas de Admisión Universal P-B3080 / 2 Póster FOLL152 / 1 Calcomanía para Vitrina FOLL154 / 1 Glorificador CC-625

PAC-A017 Contiene: 15 Válvulas de Admisión Universal P-B3090, 1 Glorificador EC-EXH658)

NOM-010-CONAGUA-2000
PRESENTACIÓN: CAJA MÁSTER

*Precios más I.V.A. / Precio público sugerido incluye I.V.A.

► Válvulas de Descarga / Tradicionales

	MODELO	CÓDIGO	CANTIDAD POR CAJA	PRECIO DE LISTA UNITARIO*	PRECIO SUGERIDO AL PÚBLICO	
SANITARIO 1 PIEZA ▶ Descarga de 76 mm (3") PRESENTACIÓN: BOLSA IMPRESA		P-B6033	710631923066	6	\$135.67	\$182.00
		- Resistente al agua dura. Pera de descarga rígida con empaque resistente al agua clorada - Cadena de acero inoxidable - Anclaje de acero inoxidable				
GARANTÍA 5 AÑOS						
SANITARIO 1 PIEZA ▶ Descarga de 50 mm (2") PRESENTACIÓN: BOLSA		P-B6028	710631923059	8	\$96.94	\$130.00
		- Resistente al agua dura. Pera de descarga rígida con empaque resistente al agua clorada. - Cadena de acero inoxidable. - Anclaje de acero inoxidable				
GARANTÍA 5 AÑOS						
SANITARIO 2 PIEZAS ▶ Descarga de 50 mm (2") NOM-010-CONAGUA-2000 PRESENTACIÓN: BOLSA / CAJA		P-B6021	7501605590901	10	\$103.66	\$139.00
		P-B6021C	7501605590949	8	\$123.97	\$166.00
		- Pera de descarga rígida con empaque de silicón - Cadena de acero inoxidable				
GARANTÍA 5 AÑOS						
SANITARIO 2 PIEZAS ▶ Descarga de 76 mm (3") NOM-010-CONAGUA-2000 PRESENTACIÓN: CAJA / BOLSA		P-B6031	710631914125	3	\$107.79	\$144.00
		P-B6031-BL	710631927248	4	\$89.53	\$120.00
		- Pera de descarga rígida con empaque de alta duración - Cadena de acero inoxidable				
GARANTÍA 5 AÑOS						
SANITARIO 2 PIEZAS ▶ Descarga de 50 mm (2") PRESENTACIÓN: BOLSA IMPRESA		P-B6038	710631925244	6	\$54.03	\$69.00
		- Pera de descarga flexible - Tira de descarga plástica				

*Precios más I.V.A. / Precio público sugerido incluye I.V.A.

CONECTORES FLEXIBLES Y LLAVES DE CONTROL PARA AGUA

PRODUCTOS PARA GAS

LAVABO Y FREGADERO

SANITARIO

PRODUCTOS PARA DRENAJE

SISTEMA DE TUBERÍA PARA AGUA

SISTEMA DE TUBERÍA PARA GAS

PAQUETES DE INSTALACIÓN / ACCESORIOS LAVANDERÍA Y TINA

VÁLVULAS Y ACCESORIOS PARA TUBERÍA

FILTROS PARA AGUA

REGADERAS TRADICIONALES Y ELÉCTRICAS

GRIFERÍA







DUCTOS PARA EXTRACCIÓN DE AIRE

DESTAPACAÑOS

▶ Válvulas de Descarga / Dual Flush







**AHORRAN
AGUA**

	MODELO	CÓDIGO	CANTIDAD POR CAJA	PRECIO DE LISTA UNITARIO*	PRECIO SUGERIDO AL PÚBLICO
CONECTORES FLEXIBLES Y LLAVES DE CONTROL PARA AGUA					
PRODUCTOS PARA GAS					
LAVABO Y FREGADERO					
SANITARIO					
PRODUCTOS PARA DRENAJE					
SISTEMA DE TUBERÍA PARA AGUA					
SISTEMA DE TUBERÍA PARA GAS					
PAQUETES DE INSTALACIÓN / ACCESORIOS LAVANDERÍA Y TINA					
VÁLVULAS Y ACCESORIOS PARA TUBERÍA					
FILTROS PARA AGUA					
REGADERAS TRADICIONALES Y ELÉCTRICAS					
GRIFERÍA					
DUCTOS PARA EXTRACCIÓN DE AIRE					
DESTAPACAÑOS					

	MODELO	CÓDIGO	CANTIDAD POR CAJA	PRECIO DE LISTA UNITARIO*	PRECIO SUGERIDO AL PÚBLICO
SANITARIO 1 PIEZA	P-B6042	710631932761	5	\$308.60	\$413.00
<p>▶ Descarga 76 mm (3")</p> <p>NOM-010-CONAGUA-2000</p> <p>PRESENTACIÓN: CAJA</p>		<ul style="list-style-type: none"> - Para sanitarios con descarga por botón superior redondo. - Incluye botón superior universal, compatible con cualquier tamaño de orificio (38 mm, 48 mm y 58 mm) - Máximo ajuste de descarga para descarga media y completa para un mayor ahorro de agua - Se ajusta a tanques muy altos y muy bajos 	GARANTÍA 5 AÑOS		
SANITARIO 1 PIEZA	P-B6022	710631916815	5	\$268.70	\$324.00
<p>▶ Descarga 50 mm (2")</p> <p>NOM-010-CONAGUA-2000</p> <p>PRESENTACIÓN: CAJA</p>		<ul style="list-style-type: none"> - Para sanitarios con descarga por botón superior redondo. - Incluye botón superior universal, compatible con cualquier tamaño de orificio (38 mm, 48 mm y 58 mm) - Máximo ajuste de descarga para descarga media y completa para un mayor ahorro de agua - Se ajusta a tanques muy altos y muy bajos 	GARANTÍA 5 AÑOS		
SANITARIO 1 PIEZA	P-B6034	710631923844	5	\$287.29	\$385.00
<p>▶ Descarga 50 mm (2")</p> <p>NOM-010-CONAGUA-2000</p> <p>PRESENTACIÓN: CAJA</p>		<ul style="list-style-type: none"> - Para sanitarios con descarga lateral o frontal - Incluye mecanismo con botón - Máximo ajuste de descarga para descarga media y completa para un mayor ahorro de agua - Se ajusta a tanques muy altos y muy bajos 	GARANTÍA 5 AÑOS		
SANITARIO 2 PIEZAS	P-B6023	710631916822	5	\$264.71	\$336.00
<p>▶ Descarga 50 mm (2")</p> <p>NOM-010-CONAGUA-2000</p> <p>PRESENTACIÓN: CAJA</p>		<ul style="list-style-type: none"> - Para sanitarios con descarga lateral o frontal - Incluye mecanismo con botón - Máximo ajuste de descarga para descarga media y completa para un mayor ahorro de agua - Se ajusta a tanques muy altos y muy bajos 	GARANTÍA 5 AÑOS		
SANITARIO 2 PIEZAS	P-B6032	710631923837	5	\$321.32	\$408.00
<p>Descarga de 76 mm (3")</p> <p>NOM-010-CONAGUA-2000</p> <p>PRESENTACIÓN: CAJA</p>		<ul style="list-style-type: none"> - Para sanitarios con descarga por botón superior redondo. - Incluye botón superior universal, compatible con cualquier tamaño de orificio (38 mm, 48 mm y 58 mm) - Máximo ajuste de descarga para descarga media y completa para un mayor ahorro de agua - Se ajusta a tanques muy altos y muy bajos 	GARANTÍA 5 AÑOS		
SANITARIO 2 PIEZAS	P-B6037	710631925251	5	\$258.66	\$329.00
<p>▶ Descarga 50 mm (2")</p> <p>NOM-010-CONAGUA-2000</p> <p>PRESENTACIÓN: CAJA</p>		<ul style="list-style-type: none"> - Para sanitarios con descarga por botón superior redondo. - Incluye botón superior universal, compatible con cualquier tamaño de orificio (38 mm, 48 mm y 58 mm) - Máximo ajuste de descarga para descarga media y completa para un mayor ahorro de agua - Se ajusta a tanques muy altos y muy bajos 	GARANTÍA 5 AÑOS		
SELLOS DE 2" Y 3"	P-B6120	710631923981	10	\$58.31	\$98.00
PRESENTACIÓN: BOLSA		<ul style="list-style-type: none"> - Repuestos para Válvulas Dual Flush - Incluye un empaque de cada medida 			

*Precios más I.V.A. / Precio público sugerido incluye I.V.A.

► Peras de Descarga / Tanque Sanitario

	MODELO	CÓDIGO	CANTIDAD POR CAJA	PRECIO DE LISTA UNITARIO*	PRECIO SUGERIDO AL PÚBLICO
<p>CONO 2"</p> <p>PRESENTACIÓN: BOLSA C/ETIQUETA ADHESIVA</p> 	P-B6010	710631915412	35	\$22.56	\$32.00
				<ul style="list-style-type: none"> - Fácil instalación - Ideal para válvulas de descarga de latón - 50 mm 	
<p>AZUL 2"</p> <p>PRESENTACIÓN: CLAMSHELL</p> 	P-B6025	7501605590840	25	\$34.71	\$42.00
				<ul style="list-style-type: none"> - Pera de descarga flexible de larga duración - Mayor diámetro para un mejor sellado - Cadena de acero inoxidable - 50 mm 	GARANTÍA 5 AÑOS
<p>TRANSPARENTE 2"</p> <p>PRESENTACIÓN: CLAMSHELL</p> 	P-B6025T	710631904010	25	\$31.94	\$39.00
				<ul style="list-style-type: none"> - Pera de descarga flexible de larga duración - Mayor diámetro para un mejor sellado - Cadena de acero inoxidable - 50 mm 	GARANTÍA 5 AÑOS
<p>UNIVERSAL 2"</p> <p>PRESENTACIÓN: CLAMSHELL</p> 	P-B6025U	710631927385	24	\$39.16	\$52.00
				<ul style="list-style-type: none"> - Compatible con válvulas de descarga con o sin soportes laterales - Pera de descarga flexible de larga duración - Mayor diámetro para un mejor sellado - Cadena de acero inoxidable - 50 mm 	GARANTÍA 5 AÑOS
<p>ECONÓMICA 2"</p> <p>PRESENTACIÓN: BOLSA C/ETIQUETA ADHESIVA</p> 	P-B6026	710631914682	30	\$16.98	\$20.00
				<ul style="list-style-type: none"> - Pera de descarga flexible con tira plástica - 50 mm 	
<p>AZUL 3"</p> <p>PRESENTACIÓN: CLAMSHELL</p> 	P-B6036	710631914132	12	\$55.52	\$71.00
				<ul style="list-style-type: none"> - Para válvulas de descarga con soportes laterales - Cadena de acero inoxidable - 76 mm 	GARANTÍA 5 AÑOS
<p>BLANCA 2"</p> <p>PRESENTACIÓN: ETIQUETADO</p> 	P-B6040	710631925879	15	\$23.78	\$30.00
				<ul style="list-style-type: none"> - Pera de descarga flexible con cadena de eslabones plástica - Excelente desempeño en agua clorada - 50 mm 	GARANTÍA 3 AÑOS

*Precios más I.V.A. / Precio público sugerido incluye I.V.A.

CONECTORES FLEXIBLES Y LLAVES DE CONTROL PARA AGUA

PRODUCTOS PARA GAS

LAVABO Y FREGADERO

SANITARIO

PRODUCTOS PARA DRENAJE

SISTEMA DE TUBERÍA PARA AGUA

SISTEMA DE TUBERÍA PARA GAS

PAQUETES DE INSTALACIÓN / ACCESORIOS LAVANDERÍA Y TINA

VÁLVULAS Y ACCESORIOS PARA TUBERÍA

FILTROS PARA AGUA

REGADERAS TRADICIONALES Y ELÉCTRICAS

GRIFERÍA

DUCTOS PARA EXTRACCIÓN DE AIRE







DESTAPACAÑOS

► Juego de Reparación / Tanque de Sanitario

	MODELO	CÓDIGO	CANTIDAD POR CAJA	PRECIO DE LISTA UNITARIO*	PRECIO SUGERIDO AL PÚBLICO
CONECTORES FLEXIBLES Y LLAVES DE CONTROL PARA AGUA					
PRODUCTOS PARA GAS	PS-A001	710631901071	5	\$248.41	\$300.00
LAVABO Y FREGADERO	PS-A001C	710631913166	10	\$262.28	\$316.00
	 <ul style="list-style-type: none"> ► Descarga 2" <p>PRESENTACIÓN: BOLSA / CAJA</p> <ul style="list-style-type: none"> - Manivela metálica con brazo de aluminio anodizado - Válvula de admisión con flotador integrado - Pera de descarga con soporte rígido de mayor duración <p>GARANTÍA 5 AÑOS</p>				
SANITARIO	PS-A002	710631914699	5	\$179.40	\$228.00
PRODUCTOS PARA DRENAJE	PS-A002				
	 <ul style="list-style-type: none"> ► Descarga 2" <p>PRESENTACIÓN: CLAMSHELL</p> <ul style="list-style-type: none"> - Ideal para sanitarios de una pieza o con tanques muy bajos <p>GARANTÍA 5 AÑOS</p>				
SISTEMA DE TUBERÍA PARA AGUA	PS-A003	710631925046	5	\$274.27	\$348.00
SISTEMA DE TUBERÍA PARA GAS	PS-A003				
	 <ul style="list-style-type: none"> ► Descarga 3" <p>PRESENTACIÓN: BOLSA IMPRESA</p> <ul style="list-style-type: none"> - Manivela metálica con brazo de aluminio anodizado - Válvula de admisión con flotador integrado - Pera de descarga con soporte rígido de mayor duración <p>GARANTÍA 5 AÑOS</p>				
PAQUETES DE INSTALACIÓN / ACCESORIOS LAVANDERÍA Y TINA	PS-A005	710631908353	18	\$123.83	\$149.00
VÁLVULAS Y ACCESORIOS PARA TUBERÍA	PS-A005				
	 <ul style="list-style-type: none"> ► Descarga 2" <p>PRESENTACIÓN: BOLSA IMPRESA</p> <ul style="list-style-type: none"> - Manivela plástica cromada - Válvula de admisión con flotador de brazo plástico - Pera de descarga flexible <p>GARANTÍA 3 AÑOS</p>				
FILTROS PARA AGUA	PS-A006	710631925053	15	\$166.27	\$211.00
REGADERAS TRADICIONALES Y ELÉCTRICAS	PS-A006				
	 <ul style="list-style-type: none"> ► Descarga 3" <p>PRESENTACIÓN: BOLSA IMPRESA</p> <ul style="list-style-type: none"> - Manivela plástica cromada - Válvula de admisión con flotador de brazo plástico - Pera de descarga flexible <p>GARANTÍA 3 AÑOS</p>				
GRIFERÍA	PS-A015	710631932778	4	\$393.86	\$500.00
DUCTOS PARA EXTRACCIÓN DE AIRE	PS-A015				
	 <ul style="list-style-type: none"> ► Descarga 2" <p>PRESENTACIÓN: CAJA</p> <ul style="list-style-type: none"> - Para sanitarios de una pieza con descarga por botón superior - Válvula de descarga dual P-B6022 - Válvula de admisión universal P-B3080 <p>GARANTÍA 5 AÑOS</p>				
DESTAPACAÑOS	P-B6020	7501605590857	6	\$113.98	\$153.00
	 <ul style="list-style-type: none"> ► Descarga 2" <p>PRESENTACIÓN: CLAMSHELL</p> <ul style="list-style-type: none"> - Ideal para reparar despostilladuras o grietas en el aro de la válvula de descarga - Incluye pera de descarga rígida con sello de silicón <p>GARANTÍA 5 AÑOS</p>				

*Precios más I.V.A. / Precio público sugerido incluye I.V.A.

► Manivelas para Tanque Sanitario

	MODELO	CÓDIGO	CANTIDAD POR CAJA	PRECIO DE LISTA UNITARIO*	PRECIO SUGERIDO AL PÚBLICO
<p>FRONTAL</p> <p>► Metálica Cromada</p> <p>PRESENTACIÓN: CLAMSHELL</p>  <p>- Maneral acero inoxidable - Palanca de latón</p>	P-B5065	710631923998	8	\$131.28	\$198.00
<p>FRONTAL</p> <p>► Contemporánea</p> <p>PRESENTACIÓN: CLAMSHELL</p>  <p>- Maneral zamac cromado - Palanca de aluminio</p>	P-B6004	710631915719	10	\$74.18	\$105.00
<p>FRONTAL</p> <p>► Metálica</p> <p>PRESENTACIÓN: ETIQUETA</p>  <p>- Maneral zamac cromado - Palanca de aluminio</p>	P-B2034	710631901965	10	\$48.05	\$64.00
<p>FRONTAL</p> <p>► Plástica Cromada</p> <p>PRESENTACIÓN: ETIQUETA</p>  <p>- Maneral plástico cromado - Palanca plástica</p>	P-B5064	710631923523	16	\$54.79	\$78.00
<p>FRONTAL</p> <p>► Plástica Cromada</p> <p>PRESENTACIÓN: ETIQUETA</p>  <p>- Maneral plástico cromado - Palanca plástica</p>	P-B5061	710631900722	16	\$26.00	\$35.00
<p>FRONTAL</p> <p>► Plástica</p> <p>PRESENTACIÓN: ETIQUETA</p>  <p>- Maneral plástico blanco - Palanca plástica</p>	P-B5062	710631902702	16	\$17.38	\$29.00
<p>LATERAL</p> <p>► Botón ABS Cromado</p> <p>PRESENTACIÓN: CLAMSHELL</p>  <p>- Maneral zamac cromado - Palanca de latón</p>	P-B6000	710631904331	8	\$104.44	\$148.00

*Precios más I.V.A. / Precio público sugerido incluye I.V.A.

CONECTORES FLEXIBLES Y LLAVES DE CONTROL PARA AGUA

PRODUCTOS PARA GAS

LAVABO Y FREGADERO

SANITARIO

PRODUCTOS PARA DRENAJE

SISTEMA DE TUBERÍA PARA AGUA

SISTEMA DE TUBERÍA PARA GAS

PAQUETES DE INSTALACIÓN / ACCESORIOS LAVANDERÍA Y TINA

VÁLVULAS Y ACCESORIOS PARA TUBERÍA

FILTROS PARA AGUA

REGADERAS TRADICIONALES Y ELÉCTRICAS





GRIFERÍA

DUCTOS PARA EXTRACCIÓN DE AIRE

DESTAPACAÑOS

► Manivelas para Tanque Sanitario

	MODELO	CÓDIGO	CANTIDAD POR CAJA	PRECIO DE LISTA UNITARIO*	PRECIO SUGERIDO AL PÚBLICO
CONECTORES FLEXIBLES Y LLAVES DE CONTROL PARA AGUA					
PRODUCTOS PARA GAS					
LAVABO Y FREGADERO					
SANITARIO					
PRODUCTOS PARA DRENAJE					
SISTEMA DE TUBERÍA PARA AGUA					
SISTEMA DE TUBERÍA PARA GAS					
PAQUETES DE INSTALACIÓN / ACCESORIOS LAVANDERÍA Y TINA					
VÁLVULAS Y ACCESORIOS PARA TUBERÍA					
FILTROS PARA AGUA					
REGADERAS TRADICIONALES Y ELÉCTRICAS					
GRIFERÍA					
DUCTOS PARA EXTRACCIÓN DE AIRE					
DESTAPACAÑOS					

<p>LATERAL</p> <p>► Metálica Cromada</p>  <p>PRESENTACIÓN: CLAMSHELL</p>	P-B6002	710631905994	8	\$112.20	\$159.00	<ul style="list-style-type: none"> - Maneral zamac cromado - Palanca de latón
<p>LATERAL</p> <p>► ABS Cromado</p>  <p>PRESENTACIÓN: ETIQUETA</p>	P-B6006	710631916013	10	\$61.93	\$88.00	<ul style="list-style-type: none"> - Maneral plástico cromado - Palanca de latón
<p>BOTÓN SUPERIOR</p> <p>► Modelo Universal para Válvula Dual Flush</p>  <p>PRESENTACIÓN: ETIQUETA</p>	P-B6007	710631917447	6	\$70.67	\$100.00	<ul style="list-style-type: none"> - Postes largos recortables, se adapta a cualquier tamaño de tanque - Para válvulas de Descarga Dual
<p>BOTÓN PUSH SUPERIOR</p> <p>► ABS Cromado</p>  <p>PRESENTACIÓN: ETIQUETA</p>	P-B6008	710631923530	5	\$90.21	\$136.00	<ul style="list-style-type: none"> - Compatible con todas las válvulas de descarga tradicional con tubo de rebosadero redondo - El soporte se ajusta a tubos de rebosadero de hasta 37 mm de diámetro - Permite separar la tapa del tanque libremente para mantenimientos
<p>BOTÓN SUPERIOR UNIVERSAL</p> <p>► ABS Cromado</p>  <p>PRESENTACIÓN: ETIQUETA</p>	P-B6009	710631927767	6	\$66.11	\$94.00	<ul style="list-style-type: none"> - Compatible con cualquier válvula de descarga tradicional - Compatible con cualquier tamaño de orificio (38 mm, 48 mm y 58 mm)

Accesorios

► Bidet Manual

<p>BIDET MANUAL</p>  <p>PRESENTACIÓN: CLAMSHELL</p>	PR-M305	710631923547	5	\$370.51	\$526.00	<ul style="list-style-type: none"> - Ideal para la higiene personal - Máxima comodidad, frescura y facilidad de uso - Se instala fácilmente en el sanitario, sin perforar ni atornillar - No requiere instalación especial
---	---------	--------------	---	----------	----------	--

*Precios más I.V.A. / Precio público sugerido incluye I.V.A.

► Juego de Instalación Tanque / Taza

	MODELO	CÓDIGO	CANTIDAD POR CAJA	PRECIO DE LISTA UNITARIO*	PRECIO SUGERIDO AL PÚBLICO
DESCARGA 2"  PRESENTACIÓN: BOLSA	P-B7000	710631904218	20	\$30.68	\$44.00
- Larga vida útil - Compatible con la mayoría de los sanitarios				GARANTÍA 5 AÑOS	

► Empaque Unión y Tornillos Tanque / Taza

	MODELO	CÓDIGO	CANTIDAD POR CAJA	PRECIO DE LISTA UNITARIO*	PRECIO SUGERIDO AL PÚBLICO
DESCARGA 3"  PRESENTACIÓN: ETIQUETA ADHESIVA	P-B7002	710631917430	12	\$17.60	\$27.00
- Larga vida útil - Compatible con la mayoría de los sanitarios					

DESCARGA 2"  PRESENTACIÓN: ETIQUETA ADHESIVA	P-B7100	710631915818	20	\$10.44	\$15.00
- Larga vida útil - Compatible con la mayoría de los sanitarios					

PLÁSTICO ► Par PRESENTACIÓN: BOLSA TRANSPARENTE C/ETIQUETA ADHESIVA	P-B2040	710631909565	50	\$9.11	\$12.00
- Tornillos compatibles con la mayoría de los sanitarios					

ACERO TROPICALIZADO ► Par PRESENTACIÓN: BOLSA TRANSPARENTE C/ETIQUETA ADHESIVA	P-B2045	710631914712	15	\$14.30	\$20.00
- Empaques en PVC flexible de alta duración					

LATÓN ► Par PRESENTACIÓN: BOLSA TRANSPARENTE C/ETIQUETA ADHESIVA	P-B2046	710631916549	15	\$78.50	\$112.00
- Empaques en PVC flexible de alta duración					

*Precios más I.V.A. / Precio público sugerido incluye I.V.A.

CONECTORES FLEXIBLES Y LLAVES DE CONTROL PARA AGUA

PRODUCTOS PARA GAS

LAVABO Y FREGADERO

SANITARIO

PRODUCTOS PARA DRENAJE

SISTEMA DE TUBERÍA PARA AGUA

SISTEMA DE TUBERÍA PARA GAS

PAQUETES DE INSTALACIÓN / ACCESORIOS LAVANDERÍA Y TINA

VÁLVULAS Y ACCESORIOS PARA TUBERÍA

FILTROS PARA AGUA

REGADERAS TRADICIONALES Y ELÉCTRICAS

GRIFERÍA

DUCTOS PARA EXTRACCIÓN DE AIRE

DESTAPACAÑOS

► Tornillos para Asiento Sanitario

	MODELO	CÓDIGO	CANTIDAD POR CAJA	PRECIO DE LISTA UNITARIO*	PRECIO SUGERIDO AL PÚBLICO
CONECTORES FLEXIBLES Y LLAVES DE CONTROL PARA AGUA	P-B2051	710631915429	15	\$45.50	\$69.00
PRODUCTOS PARA GAS	GOZNE		- Alta duración - Utilizables en la mayoría de los asientos	► Par PRESENTACIÓN: BOLSA TRANSPARENTE C/ETIQUETA ADHESIVA	
LAVABO Y FREGADERO	P-B2052	710631915726	12	\$24.83	\$37.00
SANITARIO	ORIGINAL		- Tornillos originales para fijar los asientos para sanitario - Compatibles con la mayoría de los asientos	► Par PRESENTACIÓN: BOLSA TRANSPARENTE C/ETIQUETA ADHESIVA	
PRODUCTOS PARA DRENAJE	P-B2053	710631915399	4	\$88.61	\$134.00
SISTEMA DE TUBERÍA PARA AGUA	REPARACIÓN		- Útiles en la reparación de las bisagras de un asiento - Compatibles con la mayoría de los asientos y sanitarios	► Par PRESENTACIÓN: CLAMSHELL	
SISTEMA DE TUBERÍA PARA GAS	P-B2060	710631914606	20	\$17.57	\$26.00
PAQUETES DE INSTALACIÓN / ACCESORIOS LAVANDERÍA Y TINA	PLÁSTICOS		- Tornillos en polipropileno - Fácil instalación	► Par / Largo 2 1/2" PRESENTACIÓN: BOLSA TRANSPARENTE C/ETIQUETA ADHESIVA	

► Tornillos Ancla para Brida Sanitaria

	MODELO	CÓDIGO	CANTIDAD POR CAJA	PRECIO DE LISTA UNITARIO*	PRECIO SUGERIDO AL PÚBLICO
VÁLVULAS Y ACCESORIOS PARA TUBERÍA	TB-A214	710631906533	50	\$9.08	\$14.00
FILTROS PARA AGUA	LARGO 2 1/4"		- Tornillos bicromatados con mayor resistencia a la corrosión	► Par PRESENTACIÓN: BOLSA TRANSPARENTE C/ETIQUETA ADHESIVA	
REGADERAS TRADICIONALES Y ELÉCTRICAS	TB-A214P	710631906380	25	\$11.55	\$19.00
GRIFERÍA	LARGO 2 1/4"		- Tornillos bicromatados con mayor resistencia a la corrosión	► Par PRESENTACIÓN: BOLSA TRANSPARENTE C/ETIQUETA ADHESIVA	
DUCTOS PARA EXTRACCIÓN DE AIRE	TB-A215P	710631912299	10	\$24.00	\$36.00
DESTAPACAÑOS	LARGO 2"		- Tornillos plásticos de alta duración con agregado de fibra de vidrio	► Par PRESENTACIÓN: BOLSA TRANSPARENTE C/ETIQUETA ADHESIVA	

*Precios más I.V.A. / Precio público sugerido incluye I.V.A.

► Tornillos de Sujeción para Sanitario

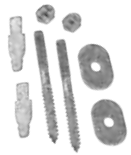
	MODELO	CÓDIGO	CANTIDAD POR CAJA	PRECIO DE LISTA UNITARIO*	PRECIO SUGERIDO AL PÚBLICO
<p>LARGO 2 1/2"</p> <p>► Par</p> <p>PRESENTACIÓN: BOLSA TRANSPARENTE C/ETIQUETA ADHESIVA</p>  <p>- Tornillos de acero tropicalizado - Práctica instalación</p>	TP-1070	710631915825	50	\$16.90	\$28.00
<p>LARGO 3 1/2"</p> <p>► Par</p> <p>PRESENTACIÓN: BOLSA TRANSPARENTE C/ETIQUETA ADHESIVA</p>  <p>- Para sanitarios con cerámica gruesa o superficies con irregularidades - Tornillos de acero tropicalizado - Práctica instalación</p>	TP-1071	710631917188	50	\$16.27	\$25.00
<p>LARGO 3"</p> <p>► Par</p> <p>PRESENTACIÓN: BOLSA TRANSPARENTE C/ETIQUETA ADHESIVA</p>  <p>- Tornillos de acero inoxidable de alta duración</p>	TP-1072	710631917171	50	\$27.05	\$41.00

CONECTORES FLEXIBLES Y LLAVES DE CONTROL PARA AGUA

PRODUCTOS PARA GAS

LAVABO Y FREGADERO

SANITARIO

PRODUCTOS PARA DRENAJE

SISTEMA DE TUBERÍA PARA AGUA

SISTEMA DE TUBERÍA PARA GAS

PAQUETES DE INSTALACIÓN / ACCESORIOS LAVANDERÍA Y TINA

VÁLVULAS Y ACCESORIOS PARA TUBERÍA

FILTROS PARA AGUA

REGADERAS TRADICIONALES Y ELÉCTRICAS

GRIFERÍA

DUCTOS PARA EXTRACCIÓN DE AIRE

DESTAPACAÑOS

► Cuñas y Cubre Tornillos

	MODELO	CÓDIGO	CANTIDAD POR CAJA	PRECIO DE LISTA UNITARIO*	PRECIO SUGERIDO AL PÚBLICO
<p>CUÑAS</p> <p>► Par</p> <p>PRESENTACIÓN: BOLSA TRANSPARENTE C/ETIQUETA ADHESIVA</p>  <p>- Práctica solución para nivelar correctamente el sanitario</p>	TB-A300	710631915733	25	\$16.19	\$24.00
<p>CUBRE TORNILLOS</p> <p>► Par</p> <p>PRESENTACIÓN: BOLSA TRANSPARENTE C/ETIQUETA ADHESIVA</p>  <p>- Fácil instalación para sanitario blanco</p>	TB-A301	710631914583	12	\$9.75	\$16.00
<p>CUBRE TORNILLOS</p> <p>► Par</p> <p>PRESENTACIÓN: BOLSA TRANSPARENTE C/ETIQUETA ADHESIVA</p>  <p>- Fácil instalación para sanitario almendra</p>	TB-A302	710631914590	8	\$10.38	\$16.00

*Precios más I.V.A. / Precio público sugerido incluye I.V.A.

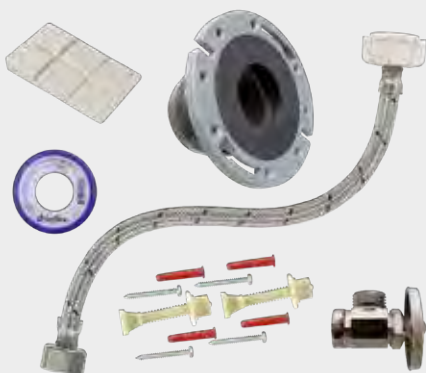

MODELO	CÓDIGO	CANTIDAD POR CAJA	PRECIO DE LISTA UNITARIO*	PRECIO SUGERIDO AL PÚBLICO
PS-D001	710631901286	8	\$212.49	\$270.00
PS-D002	710631901989	8	\$213.37	\$271.00
PS-D004	710631905482	10	\$227.11	\$288.00
PS-D007	710631910646	10	\$235.73	\$299.00
PS-D009	710631912527	5	\$219.66	\$279.00
PS-D012	710631917416	10	\$177.57	\$226.00

PRESENTACIÓN: BOLSA IMPRESA

PS-D001 Roscada

- 1 Cuello de cera con guía Mod. PB-104
- 1 Llave de control para tubería roscada Mod. IP-100
- 1 Conector flexible Coflex 1/2" X 7/8" Mod. AS-E35
- 2 Tornillos de sujeción al piso
- 1 Cinta selladora
- Instructivo de instalación

PS-D002 Cobre

- 1 Cuello de cera con guía Mod. PB-104
- 1 Llave de control para tubería de cobre Mod. IP-104
- 1 Conector flexible Coflex 1/2" X 7/8" Mod. AS-E35
- 1 Juego de tornillos de sujeción
- 1 Cinta selladora
- Instructivo de instalación

PS-D004 Con Brida

- 1 Brida flexible Mod. PB-200
- 1 Llave de control para tubería roscada Mod. IP-100
- 1 Conector flexible Coflex 1/2" X 7/8" Mod. AS-E35
- 1 Cuña plástica
- 1 Cinta selladora
- Instructivo de instalación

PS-D007 Cobre / Con Brida

- 1 Brida flexible Mod. PB-200
- 1 Llave de control para tubería de cobre Mod. IP-134
- 1 Conector flexible Coflex 1/2" X 7/8" Mod. AS-E35
- 1 Cuña plástica
- 1 Cinta selladora
- Instructivo de instalación

PS-D009 Con Brida PB-205

- 1 Brida flexible Mod. PB-205
- 1 Llave de control para tubería roscada Mod. IP-144P
- 1 Conector flexible Coflex 1/2" X 7/8" Mod. AS-E35
- 1 Cuña plástica
- 1 Cinta selladora
- Instructivo de instalación

PS-D012 Con Cuello PB-115

- 1 Cuello flexible Mod. PB-115
- 1 Llave de control para tubería roscada Mod. IP-144P
- 1 Conector flexible Coflex 1/2" X 7/8" Mod. AS-E35
- 1 Juego de tornillos de sujeción
- 1 Cinta selladora
- Instructivo de instalación

*Precios más I.V.A. / Precio público sugerido incluye I.V.A.

Paquetes para Instalación

► Sanitario / Vinilo

GARANTÍA
10 AÑOS



MODELO	CÓDIGO	CANTIDAD POR CAJA	PRECIO DE LISTA UNITARIO*	PRECIO SUGERIDO AL PÚBLICO
PSV-D001	710631903075	5	\$170.65	\$217.00
PSV-D004	710631910653	5	\$197.94	\$251.00
PSV-D007	710631910660	5	\$218.34	\$277.00
PSV-D011	710631928399	10	\$176.76	\$225.00

PRESENTACIÓN: BOLSA IMPRESA

PSV-D001 Roscada

- 1 Cuello de cera con guía Mod. PB-104
- 1 Llave de control para tubería roscada Mod. IP-144P
- 1 Conector flexible Coflex 1/2" X 7/8" Mod. VS-M35
- 2 Tornillos de sujeción al piso
- 1 Cinta selladora
- Instructivo de instalación

PSV-D004 Roscada / Con Brida

- 1 Brida flexible Mod. PB-200
- 1 Llave de control para tubería roscada Mod. IP-144P
- 1 Conector flexible Coflex 1/2" X 7/8" Mod. VS-M35
- 1 Cuña plástica
- 1 Cinta selladora
- Instructivo de instalación

PSV-D007 Cobre / Con Brida

- 1 Brida flexible Mod. PB-200
- 1 Llave de control para tubería de cobre Mod. IP-104
- 1 Conector flexible Coflex 1/2" X 7/8" Mod. VS-M35
- 1 Cuña plástica
- Instructivo de instalación

PSV-D011 Roscada / Con Cuello

- 1 Cuello flexible. PB-115
- 1 Llave de control para tubería roscada Mod. IP-144P
- 1 Conector flexible Coflex 1/2" X 1/2" Mod. VL-K40
- 2 Tornillos de sujeción al piso
- 1 Cinta selladora
- Instructivo de instalación

*Precios más I.V.A. / Precio público sugerido incluye I.V.A.

CONECTORES FLEXIBLES Y LLAVES DE CONTROL PARA AGUA

PRODUCTOS PARA GAS

LAVABO Y FREGADERO

SANITARIO

PRODUCTOS PARA DRENAJE

SISTEMA DE TUBERÍA PARA AGUA

SISTEMA DE TUBERÍA PARA GAS

PAQUETES DE INSTALACIÓN / ACCESORIOS LAVANDERÍA Y TINA

VÁLVULAS Y ACCESORIOS PARA TUBERÍA

FILTROS PARA AGUA







REGADERAS TRADICIONALES Y ELÉCTRICAS

GRIFERÍA

DUCTOS PARA EXTRACCIÓN DE AIRE

DESTAPACAÑOS

▶ Asientos para Sanitario

	MODELO	CÓDIGO	CANTIDAD POR CAJA	PRECIO DE LISTA UNITARIO*	PRECIO SUGERIDO AL PÚBLICO				
CONECTORES FLEXIBLES Y LLAVES DE CONTROL PARA AGUA									
PRODUCTOS PARA GAS									
LAVABO Y FREGADERO									
SANITARIO	REDONDO BÁSICO		CH-A100	710631926746	6	\$138.13	\$175.00	- Bisagra multiposición, mejora la compatibilidad con la mayoría de los asientos	GARANTÍA 1 AÑO
	▶ Frente Abierto								
	PRESENTACIÓN: ETIQUETA CON ASA								
	REDONDO CLÁSICO		CH-A101	710631926753	6	\$208.65	\$265.00	- Bisagra ajustable - Arandela metálica para mejor fijación - Acabado alto brillo - Tornillos resistentes a corrosión	GARANTÍA 1 AÑO
	▶ Frente Abierto								
	PRESENTACIÓN: ETIQUETA CON ASA								
	ALARGADO CLÁSICO		CH-A102	710631926760	6	\$259.64	\$330.00	- Bisagra ajustable - Arandela metálica para mejor fijación - Acabado alto brillo - Tornillos resistentes a corrosión	GARANTÍA 1 AÑO
	▶ Frente Abierto								
	PRESENTACIÓN: ETIQUETA CON ASA								
	ALARGADO CONFORT		CH-A103	710631926777	6	\$373.55	\$474.00	- Acción de cierre lento - Acabado alto brillo - Tornillos resistentes a corrosión	GARANTÍA 1 AÑO
	▶ Frente Abierto								
	PRESENTACIÓN: ETIQUETA CON ASA								
	REDONDO BÁSICO		CH-A200	710631928085	6	\$138.13	\$175.00	- Bisagra multiposición, mejora la compatibilidad con la mayoría de los asientos	GARANTÍA 1 AÑO
	▶ Frente Cerrado								
	PRESENTACIÓN: ETIQUETA CON ASA								
	REDONDO CLÁSICO		CH-A201	710631928092	6	\$208.65	\$265.00	- Bisagra ajustable - Arandela metálica para mejor fijación - Acabado alto brillo - Tornillos resistentes a corrosión	GARANTÍA 1 AÑO
	▶ Frente Cerrado								
	PRESENTACIÓN: ETIQUETA CON ASA								
	ALARGADO CLÁSICO		CH-A202	710631928108	6	\$259.64	\$330.00	- Bisagra ajustable - Arandela metálica para mejor fijación - Acabado alto brillo - Tornillos resistentes a corrosión	GARANTÍA 1 AÑO
	▶ Frente Cerrado								
	PRESENTACIÓN: ETIQUETA CON ASA								
	ALARGADO CONFORT		CH-A203	710631928115	6	\$373.55	\$474.00	- Acción de cierre lento - Acabado alto brillo - Tornillos resistentes a corrosión	GARANTÍA 1 AÑO
	▶ Frente Cerrado								
	PRESENTACIÓN: ETIQUETA CON ASA								

*Precios más I.V.A. / Precio público sugerido incluye I.V.A.

La nueva línea de herramientas para tubería de agua

HP-100



Pinza de Extensión Quijada Curva 6.5' / 165 mm.

Múltiplo: 5

Código: 710631939180

Precio: \$ 408.75

HP-101



Pinza para PVC y Coples 9' / 230 mm.

Múltiplo: 5

Código: 710631939197

Precio: \$ 524.96

HP-102



Pinza de Extensión Quijada Recta sin Dientes 10' / 255 mm.

Múltiplo: 5

Código: 710631939203

Precio: \$ 505.34

HP-103



Pinza de Extensión Quijada Recta 10' / 255 mm.

Múltiplo: 5

Código: 710631939210

Precio: \$ 505.33



SISTEMA DE TRAMPA
MODELO: ST-100

coflex®

Productos para Drenaje

- Coladeras
- Rejillas para Coladeras
- Accesorios para Coladeras
- Trampas de Grasa
- Sistema de Trampa para Coladeras
- Acoples para Drenaje

CONECTORES
FLEXIBLES
Y LLAVES
DE CONTROL
PARA AGUA

PRODUCTOS
PARA GAS

LAVABO
Y FREGADERO

SANITARIO

PRODUCTOS
PARA
DRENAJE

SISTEMA
DE TUBERÍA
PARA AGUA

SISTEMA
DE TUBERÍA
PARA GAS

PAQUETES DE
INSTALACIÓN
/ ACCESORIOS
LAVANDERÍA
Y TINA

VÁLVULAS
Y ACCESORIOS
PARA TUBERÍA

FILTROS
PARA
AGUA

REGADERAS
TRADICIONALES
Y ELÉCTRICAS

GRIFERÍA

DUCTOS PARA
EXTRACCIÓN
DE AIRE

DESTAPACAÑOS

► Coladeras **Interiores** Descarga a 2"

	MODELO	CÓDIGO	CANTIDAD POR CAJA	PRECIO DE LISTA UNITARIO*	PRECIO SUGERIDO AL PÚBLICO
CONECTORES FLEXIBLES Y LLAVES DE CONTROL PARA AGUA					
PRODUCTOS PARA GAS	UNIVERSAL BLANCA				
	PC-101	710631915528	30	\$46.67	\$59.00
LAVABO Y FREGADERO	► Cuerpo de ABS con Rejilla Plástica Cromada PRESENTACIÓN: BOLSA IMPRESA		- Se puede instalar en tubería de 2, 3 y 4" - Rejilla se instala fácilmente con 1/4 de vuelta - Trampa de Agua integrada		
SANITARIO	UNIVERSAL BLANCA				
	PC-102	710631915573	25	\$83.01	\$100.00
	► Cuerpo de ABS con Rejilla Acero Inoxidable PRESENTACIÓN: BOLSA IMPRESA		- Se puede instalar en tubería de 2, 3 y 4" - Rejilla se instala con 3 tornillos - Trampa de Agua integrada		
PRODUCTOS PARA DRENAJE	UNIVERSAL GRIS				
	PC-101G	710631932327	30	\$46.67	\$59.00
SISTEMA DE TUBERÍA PARA AGUA	► Cuerpo de ABS con Rejilla Plástica Cromada PRESENTACIÓN: BOLSA IMPRESA		- Se puede instalar en tubería de 2, 3 y 4" - Rejilla se instala fácilmente con 1/4 de vuelta - Trampa de Agua integrada		
SISTEMA DE TUBERÍA PARA GAS	UNIVERSAL GRIS				
	PC-102G	710631932334	25	\$83.01	\$105.00
	► Cuerpo de ABS con Rejilla Acero Inoxidable PRESENTACIÓN: BOLSA IMPRESA		- Se puede instalar en tubería de 2, 3 y 4" - Rejilla se instala con 3 tornillos - Trampa de Agua integrada		

► Coladeras de **10 cm**

PAQUETES DE INSTALACIÓN / ACCESORIOS LAVANDERÍA Y TINA					
VÁLVULAS Y ACCESORIOS PARA TUBERÍA	CUERPO ABS / GRIS				
	PC-150	710631925428	20	\$25.68	\$34.00
FILTROS PARA AGUA	► Cuerpo y Rejilla de ABS PRESENTACIÓN: BOLSA C/ETIQUETA ADHESIVA		- Para tubería de 2" (50 mm) - Rejilla se instala a presión - Cuerpo resistente a la oxidación - Incluye VAO (Válvula Anti-Olores) y empaque de ajuste	GARANTÍA 3 AÑOS	
REGADERAS TRADICIONALES Y ELÉCTRICAS	CUERPO ABS / GRIS				
	PC-160	710631925459	20	\$33.32	\$45.00
	► Cuerpo y Rejilla de ABS PRESENTACIÓN: BOLSA C/ETIQUETA ADHESIVA		- Para tubería de 2" (50 mm) - Rejilla se instala a presión - Cuerpo resistente a la oxidación - Incluye VAO (Válvula Anti-Olores) y empaque de ajuste	GARANTÍA 3 AÑOS	
GRIFERÍA	CUERPO ABS / CROMADA				
	PC-151	710631925435	20	\$40.43	\$54.00
	► Cuerpo ABS y Rejilla ABS Cromada PRESENTACIÓN: BOLSA C/ETIQUETA ADHESIVA		- Para tubería de 2" (50 mm) - Rejilla se instala a presión - Cuerpo resistente a la oxidación - Incluye VAO (Válvula Anti-Olores) y empaque de ajuste	GARANTÍA 3 AÑOS	
DUCTOS PARA EXTRACCIÓN DE AIRE	CUERPO ABS / CROMADA				
	PC-161	710631925466	20	\$48.24	\$65.00
DESTAPACAÑOS	► Cuerpo ABS y Rejilla ABS Cromada PRESENTACIÓN: BOLSA C/ETIQUETA ADHESIVA		- Para tubería de 2" (50 mm) - Rejilla se instala a presión - Cuerpo resistente a la oxidación - Incluye VAO (Válvula Anti-Olores) y empaque de ajuste	GARANTÍA 3 AÑOS	

*Precios más I.V.A. / Precio público sugerido incluye I.V.A.

► Coladeras **Interiores** Descarga a 2"

CUERPO ABS / ACERO INOX

► Cuerpo ABS y Rejilla Acero Inoxidable 304 Calibre 18



PRESENTACIÓN: BOLSA C/ETIQUETA ADHESIVA

MODELO	CÓDIGO	CANTIDAD POR CAJA	PRECIO DE LISTA UNITARIO*	PRECIO SUGERIDO AL PÚBLICO
PC-152	710631925442	20	\$86.08	\$122.00
PC-152-10	710631925442	10	\$86.98	\$124.00

- Para tubería de 2" (50 mm)
- Rejilla se instala con 2 tornillos
- Cuerpo resistente a la oxidación
- Incluye VAO (Válvula Anti-Olores) y empaque de ajuste

GARANTÍA 5 AÑOS

CUERPO ABS / ACERO INOX

► Cuerpo ABS y Rejilla Acero Inoxidable 304 Calibre 18



PRESENTACIÓN: BOLSA C/ETIQUETA ADHESIVA

MODELO	CÓDIGO	CANTIDAD POR CAJA	PRECIO DE LISTA UNITARIO*	PRECIO SUGERIDO AL PÚBLICO
PC-162	710631925473	20	\$102.12	\$145.00
PC-162-10	710631925473	10	\$103.38	\$147.00

- Para tubería de 2" (50 mm)
- Rejilla se instala con 2 tornillos
- Cuerpo resistente a la oxidación
- Incluye VAO (Válvula Anti-Olores) y empaque de ajuste

GARANTÍA 5 AÑOS

CUERPO PVC / ACERO INOXIDABLE

► Cuerpo PVC y Rejilla de Acero Inoxidable



PRESENTACIÓN: BOLSA C/ETI ADHESIVA

MODELO	CÓDIGO	CANTIDAD POR CAJA	PRECIO DE LISTA UNITARIO*	PRECIO SUGERIDO AL PÚBLICO
PC-611	710631935229	8	\$138.59	\$197.00

- Descarga lateral
- Cementable a tubería de PVC
- Trampa de agua integrada
- Para tubería de 2" (50 mm)

CUERPO PVC / ACERO INOXIDABLE

► Cuerpo PVC y Rejilla de Acero Inoxidable



PRESENTACIÓN: BOLSA C/ETI ADHESIVA

MODELO	CÓDIGO	CANTIDAD POR CAJA	PRECIO DE LISTA UNITARIO*	PRECIO SUGERIDO AL PÚBLICO
PC-612	710631935212	6	\$139.14	\$198.00

- Cementable a tubería de PVC
- Trampa de agua integrada
- Para tubería de 2" (50 mm)

CUERPO ACERO INOX / ACERO INOX

► Cuerpo Acero Inoxidable y Rejilla Acero Inoxidable 304 Calibre 16
PRESENTACIÓN: CLAMSHELL



MODELO	CÓDIGO	CANTIDAD POR CAJA	PRECIO DE LISTA UNITARIO*	PRECIO SUGERIDO AL PÚBLICO
PC-302	710631925480	10	\$331.36	\$471.00

- Para tubería de 2" (50 mm)
- Rejilla se instala con 2 tornillos
- Incluye VAO (Válvula Anti-Olores) y empaque de ajuste

GARANTÍA 10 AÑOS

CUERPO ACERO INOX / ACERO INOX

► Cuerpo Acero Inoxidable y Rejilla Acero Inoxidable 304 Calibre 16
PRESENTACIÓN: CLAMSHELL



MODELO	CÓDIGO	CANTIDAD POR CAJA	PRECIO DE LISTA UNITARIO*	PRECIO SUGERIDO AL PÚBLICO
PC-303	710631925502	10	\$361.62	\$514.00

- Para tubería de 2" (50 mm)
- Rejilla se instala con 2 tornillos
- Incluye VAO (Válvula Anti-Olores) y empaque de ajuste

GARANTÍA 10 AÑOS

ACERO LIGERO 10 X 10

► Cuerpo y Rejilla de Acero Inoxidable
PRESENTACIÓN: CAJA



MODELO	CÓDIGO	CANTIDAD POR CAJA	PRECIO DE LISTA UNITARIO*	PRECIO SUGERIDO AL PÚBLICO
PC-301	710631915351	20	\$127.31	\$162.00

- Para tubería de 2" (50 mm)
- Con trampa de agua para evitar malos olores e insectos
- Ideal para áreas secas

*Precios más I.V.A. / Precio público sugerido incluye I.V.A.

CONECTORES FLEXIBLES Y LLAVES DE CONTROL PARA AGUA

PRODUCTOS PARA GAS

LAVABO Y FREGADERO

SANITARIO

PRODUCTOS PARA DRENAJE

SISTEMA DE TUBERÍA PARA AGUA

SISTEMA DE TUBERÍA PARA GAS

PAQUETES DE INSTALACIÓN / ACCESORIOS LAVANDERÍA Y TINA

VÁLVULAS Y ACCESORIOS PARA TUBERÍA

FILTROS PARA AGUA



REGADERAS TRADICIONALES Y ELÉCTRICAS

GRIFERÍA

DUCTOS PARA EXTRACCIÓN DE AIRE

DESTAPACAÑOS

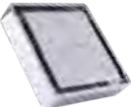
► Coladeras **Interiores** Descarga a 2"

	MODELO	CÓDIGO	CANTIDAD POR CAJA	PRECIO DE LISTA UNITARIO*	PRECIO SUGERIDO AL PÚBLICO		
CONECTORES FLEXIBLES Y LLAVES DE CONTROL PARA AGUA							
PRODUCTOS PARA GAS							
LAVABO Y FREGADERO	CUERPO LATÓN / ACERO INOX		PC-320 PC-320-CS	710631925497 710631932938	20 20	\$343.21 \$345.62	\$488.00 \$491.00
SANITARIO	CUERPO LATÓN / ACERO INOX		PC-321 PC-321-CS	710631925510 710631932945	20 20	\$432.53 \$436.04	\$615.00 \$620.00
PRODUCTOS PARA DRENAJE	LATÓN CROMADO		PC-322	710631938602	4	\$800.15	\$1,072.00
SISTEMA DE TUBERÍA PARA AGUA	LATÓN		PC-323	710631939401	4	\$665.63	\$892.00
SISTEMA DE TUBERÍA PARA GAS	LATÓN LIGERA		PC-310	710631915375	10	\$247.42	\$331.00
PAQUETES DE INSTALACIÓN / ACCESORIOS LAVANDERÍA Y TINA	LATÓN PROFUNDA		PC-311	710631915368	12	\$321.01	\$430.00
VÁLVULAS Y ACCESORIOS PARA TUBERÍA	ACERO 15 X 15		PC-304	710631930736	1	\$1,355.04	\$1,926.00
FILTROS PARA AGUA							
REGADERAS TRADICIONALES Y ELÉCTRICAS							
GRIFERÍA							
DUCTOS PARA EXTRACCIÓN DE AIRE							
DESTAPACAÑOS							

► Cuerpo de Latón Cromado y Rejilla Acero Inoxidable 304 Calibre 16
PRESENTACIÓN: CAJA / CLAMSHELL

- Para tubería de 2" (50 mm)
- Rejilla se instala con 2 tornillos
- Incluye VAO (Válvula Anti-Olores)

Diseño Industrial MX 59757

GARANTÍA 10 AÑOS

► Cuerpo de Latón Cromado y Rejilla Acero Inoxidable 304 Calibre 16
PRESENTACIÓN: CAJA / CLAMSHELL

- Para tubería de 2" (50 mm)
- Rejilla se instala con 2 tornillos
- Incluye VAO (Válvula Anti-Olores)

Diseño Industrial MX 58189

GARANTÍA 10 AÑOS

► Rejilla Acero Inoxidable 304

PRESENTACIÓN: CAJA

- 14 x 14 cm
- Para tubería de 2" (50 mm)
- Incluye empaque en la descarga para mejor ajuste a la tubería
- Incluye VAO (Válvula Anti-Olores)

► Inserto y cuerpo de Latón Cromado

PRESENTACIÓN: CAJA

- 15 x 15 cm
- En la tapa se puede poner un inserto cerámico o girar y usar el lado liso en acabado cromado
- Para conectarse a tubería de norma sanitaria de 50 mm (2")
- Incluye Válvula Anti-Olores y empaque en la descarga para mejor ajuste en la tubería

► Cuerpo y Rejilla de Latón Cromado

PRESENTACIÓN: CAJA

- Para tubería de 2" (50 mm)
- Fácil de remover y limpiar
- Incluye VAO (Válvula Anti-Olores)

► Cuerpo y Rejilla de Latón Cromado

PRESENTACIÓN: CAJA

- Para tubería de 2" (50 mm)
- Con trampa de agua para evitar malos olores e insectos

► Cuerpo y Rejilla de Acero Inoxidable 304

PRESENTACIÓN: CAJA

- Para tubería de 2" (50 mm)
- Con trampa de agua de mayor capacidad para evitar malos olores e insectos
- Ideal para lavandería

GARANTÍA 10 AÑOS

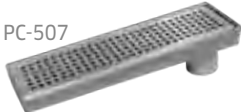

*Precios más I.V.A. / Precio público sugerido incluye I.V.A.

► Coladeras Lineales **Interiores** y **Exteriores**

	LARGO	DESCARGA	MODELO	CÓDIGO	CANTIDAD POR CAJA	PRECIO DE LISTA UNITARIO*	PRECIO SUGERIDO AL PÚBLICO
LINEAL ACERO INOXIDABLE ► Cuerpo y Rejilla de Acero Inoxidable 304 PC-501  PC-507  PRESENTACIÓN: CAJA	20 cm	Central	PC-500	710631930286	1	\$820.57	\$1,166.00
	40 cm	Central	PC-501	710631930293	1	\$1,407.88	\$2,001.00
	60 cm	Central	PC-502	710631930309	1	\$1,984.20	\$2,820.00
	80 cm	Central	PC-503	710631930316	1	\$2,668.85	\$3,792.00
	100 cm	Central	PC-504	710631930323	1	\$3,268.05	\$4,644.00
	30 cm	Lateral	PC-507	710631938299	1	\$767.19	\$1,090.00

- Ideal para patios, pasillos exteriores, regaderas, etc
- Para tubería de 2" (50 mm)
- Cuerpo y rejilla robustos
- Cuerpo con pendiente que evita acumulación de agua
- Incluye VAO (válvula antiolores)

GARANTÍA 10 AÑOS

LINEAL ACERO INOXIDABLE ► Cuerpo y Rejilla de Acero Inoxidable 304 PRESENTACIÓN: CAJA PC-505  PC-509 	32 cm	Lateral	PC-505	710631930705	1	\$799.42	\$1,136.00
	32 cm	Central	PC-506	710631930712	1	\$797.28	\$1,133.00
	30 cm	Lateral	PC-508	710631939531	1	\$767.19	\$1,090.00
	30 cm	Central	PC-509	710631939548	1	\$684.69	\$973.00

- Ideal para patios, pasillos exteriores, regaderas, etc
- Para tubería de 2" (50 mm)
- Cuerpo y rejilla robustos
- Cuerpo con pendiente que evita acumulación de agua
- Incluye VAO (válvula antiolores)

NUEVO LINEAL ACERO INOXIDABLE ► Cuerpo y Rejilla de Acero Inoxidable 304 PRESENTACIÓN: CAJA 	PC-531			710631940247	1	\$1,391.90	\$1,978.00

- Ideal para patios, pasillos exteriores, regaderas, etc
- Para tubería de 2" (50 mm)
- Cuerpo y rejilla robustos
- Cuerpo con pendiente que evita acumulación de agua
- Incluye VAO (válvula antiolores)

LINEAL LATÓN ► Cuerpo Latón y Rejilla de Acero Inoxidable 304 Calibre 13 PRESENTACIÓN: CAJA 	PC-340			710631927743	3	\$808.97	\$1,150.00

- Ideal para regaderas, pasillos exteriores, etc
- Para conectarse a tubería roscada de 2" (50 mm)
- Se instala con 4 tornillos

GARANTÍA 10 AÑOS

EXTERIOR / CUERPO PVC ► Cuerpo PVC PRESENTACIÓN: BOLSA C/ ETIQUETA ADHESIVA 	PC-600			710631935137	4	\$204.56	\$291.00

- Cementable a codo de 2" (50 mm)
- Trampa de agua integrada

EXTERIOR / CUERPO PVC ► Cuerpo PVC PRESENTACIÓN: BOLSA C/ ETIQUETA ADHESIVA 	PC-601			710631935199	4	\$209.11	\$297.00

- Cementable a codo de 3" (75 mm)
- Trampa de agua integrada

*Precios más I.V.A. / Precio público sugerido incluye I.V.A.

CONECTORES FLEXIBLES Y LLAVES DE CONTROL PARA AGUA

PRODUCTOS PARA GAS

LAVABO Y FREGADERO

SANITARIO

PRODUCTOS PARA DRENAJE

SISTEMA DE TUBERÍA PARA AGUA

SISTEMA DE TUBERÍA PARA GAS

PAQUETES DE INSTALACIÓN / ACCESORIOS LAVANDERÍA Y TINA

VÁLVULAS Y ACCESORIOS PARA TUBERÍA

FILTROS PARA AGUA

REGADERAS TRADICIONALES Y ELÉCTRICAS

GRIFERÍA

DUCTOS PARA EXTRACCIÓN DE AIRE

DESTAPACAÑOS

► Coladeras Exteriores Descarga a 4"





Registros / Rebosaderos / Comerciales / Azotea

	MODELO	CÓDIGO	CANTIDAD POR CAJA	PRECIO DE LISTA UNITARIO*	PRECIO SUGERIDO AL PÚBLICO
CONECTORES FLEXIBLES Y LLAVES DE CONTROL PARA AGUA					
PRODUCTOS PARA GAS					
LAVABO Y FREGADERO					
SANITARIO					
PRODUCTOS PARA DRENAJE					
SISTEMA DE TUBERÍA PARA AGUA					
SISTEMA DE TUBERÍA PARA GAS					
PAQUETES DE INSTALACIÓN / ACCESORIOS LAVANDERÍA Y TINA					
VÁLVULAS Y ACCESORIOS PARA TUBERÍA					
FILTROS PARA AGUA					
REGADERAS TRADICIONALES Y ELÉCTRICAS					
GRIFERÍA					
DUCTOS PARA EXTRACCIÓN DE AIRE					
DESTAPACAÑOS					

	MODELO	CÓDIGO	CANTIDAD POR CAJA	PRECIO DE LISTA UNITARIO*	PRECIO SUGERIDO AL PÚBLICO
REGISTRO	PC-115	710631928337	10	\$80.57	\$108.00
<p>► Cuerpo de ABS con Tapa de Acero Inoxidable</p> <p>PRESENTACIÓN: BOLSA C/ETIQUETA ADHESIVA</p>  <ul style="list-style-type: none"> - Para tubería de 4" (100 mm) - Tapa se instala con 3 tornillos de acero inoxidable - Cuerpo resistente a la oxidación 					
PATIO / CROMADA	PC-116	710631928344	10	\$43.06	\$58.00
<p>► Cuerpo de ABS con Rejilla de ABS Cromada</p> <p>PRESENTACIÓN: BOLSA C/ETIQUETA ADHESIVA</p>  <ul style="list-style-type: none"> - Para tubería de 4" (100 mm) - Rejilla se instala fácilmente con 1/4 de vuelta - Cuerpo resistente a la oxidación - Para uso pluvial - Ideal para patio, jardín y ventilación de drenaje 					
PATIO / ACERO INOXIDABLE	PC-117	710631928351	10	\$78.87	\$106.00
<p>► Cuerpo de ABS con Rejilla de Acero Inoxidable</p> <p>PRESENTACIÓN: BOLSA C/ETIQUETA ADHESIVA</p>  <ul style="list-style-type: none"> - Para tubería de 4" (100 mm) - Rejilla se instala con 3 tornillos de acero inoxidable - Cuerpo resistente a la oxidación - Para uso pluvial - Ideal para patio, jardín y ventilación de drenaje 					
TAPA INSPECCION 14 X 14	PC-921	710631935182	7	\$57.37	\$82.00
<p>► Cuerpo de PVC</p> <p>PRESENTACIÓN: BOLSA C/ETIQUETA ADHESIVA</p>  <ul style="list-style-type: none"> - Para tubería de 4" (100 mm) - Tapa ciega - Uso exterior rudo (peatonal) - Resistente al impacto, desgaste y corrosión 					
PATIO 25 X 25	PC-510	710631930729	1	\$2,661.52	\$3,782.00
<p>► Cuerpo y Rejilla de Acero Inoxidable 304</p> <p>PRESENTACIÓN: CAJA</p>  <ul style="list-style-type: none"> - Para conectarse a tubería de 4" sanitaria cédula 40 - Cuerpo y rejilla robustas - Dimensiones: 25 cm x 25 cm <p>GARANTÍA 10 AÑOS</p>					
PATIO 25 X 25 C/TORNILLOS	PC-511	710631932969	1	\$2,739.18	\$3,892.00
<p>► Cuerpo y Rejilla de Acero Inoxidable 304</p> <p>PRESENTACIÓN: CAJA</p>  <ul style="list-style-type: none"> - Se instala con 2 tornillos - Para conectarse a tubería de 4" sanitaria cédula 40 - Cuerpo y rejilla robustas - Dimensiones: 25 cm x 25 cm <p>GARANTÍA 10 AÑOS</p>					
AZOTEA	PC-520	710631932976	1	\$3,365.34	\$4,782.00
<p>► Cuerpo y Rejilla de Acero Inoxidable 304</p> <p>PRESENTACIÓN: CAJA</p> <p>PC-520 Salida lateral</p>  <p>PC-521 Salida central</p>  <ul style="list-style-type: none"> - Para conectarse a tubería de 4" sanitaria cédula 40 - Cuerpo y rejilla robustas - Dimensiones: 25 cm x 25 cm <p>GARANTÍA 10 AÑOS</p>	PC-521	710631938305	1	\$3,365.34	\$4,782.00

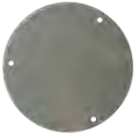
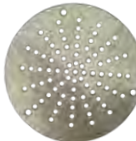
*Precios más I.V.A. / Precio público sugerido incluye I.V.A.

► Rejillas para Coladera

	MODELO	CÓDIGO	CANTIDAD POR CAJA	PRECIO DE LISTA UNITARIO*	PRECIO SUGERIDO AL PÚBLICO
<p>REJILLA ACERO INOX 430</p> <p>► Rejilla Calibre 18</p> <p>PRESENTACIÓN: BOLSA C/ETIQUETA ADHESIVA</p>  <p>- Se instala con 3 tornillos</p>	PC-401	710631915900	25	\$46.78	\$59.00
<p>TAPA ACERO INOX 430</p> <p>► Tapa Ciega Calibre 18</p> <p>PRESENTACIÓN: BOLSA C/ETIQUETA ADHESIVA</p>  <p>- Se instala con 3 tornillos</p>	PC-402	710631915894	10	\$55.41	\$74.00
<p>REJILLA ACERO INOX 430</p> <p>► Rejilla Calibre 18</p> <p>PRESENTACIÓN: BOLSA C/ETIQUETA ADHESIVA</p>  <p>- Se instala con 3 tornillos - 4" Anticucaracha y Atrapapelo</p>	PC-403	710631915887	24	\$49.85	\$84.00
<p>REJILLA ACERO INOX 430</p> <p>► Rejilla Calibre 18</p> <p>PRESENTACIÓN: BOLSA C/ETIQUETA ADHESIVA</p>  <p>- Se instala con 2 tornillos - Anticucaracha y Atrapapelo - Para coladera chica 9 cm con salida de 2"</p>	PC-404	710631916457	20	\$36.03	\$61.00
<p>REJILLA ACERO INOX 430</p> <p>► Rejilla Calibre 18</p> <p>PRESENTACIÓN: BOLSA C/ETIQUETA ADHESIVA</p>  <p>- Se instala con 2 tornillos - 4" Anticucaracha y Atrapapelo - Tapón de hule vulcanizado</p>	PC-405	710631916440	25	\$60.72	\$92.00
<p>TAPA ACERO INOX 430</p> <p>► Tapa Acero Inox 430 Calibre 18</p> <p>PRESENTACIÓN: BOLSA C/ETIQUETA ADHESIVA</p>  <p>- Se instala con 2 tornillos - Tapa ciega - Para coladera chica 9 cm con salida de 2"</p>	PC-406	710631927316	20	\$35.53	\$60.00

*Precios más I.V.A. / Precio público sugerido incluye I.V.A.

CONECTORES FLEXIBLES Y LLAVES DE CONTROL PARA AGUA

PRODUCTOS PARA GAS

LAVABO Y FREGADERO

SANITARIO

PRODUCTOS PARA DRENAJE

SISTEMA DE TUBERÍA PARA AGUA

SISTEMA DE TUBERÍA PARA GAS

PAQUETES DE INSTALACIÓN / ACCESORIOS LAVANDERÍA Y TINA

VÁLVULAS Y ACCESORIOS PARA TUBERÍA

FILTROS PARA AGUA

REGADERAS TRADICIONALES Y ELÉCTRICAS

GRIFERÍA

DUCTOS PARA EXTRACCIÓN DE AIRE

DESTAPACAÑOS





► Rejillas para Coladera

	MODELO	CÓDIGO	CANTIDAD POR CAJA	PRECIO DE LISTA UNITARIO*	PRECIO SUGERIDO AL PÚBLICO
CONECTORES FLEXIBLES Y LLAVES DE CONTROL PARA AGUA					
PRODUCTOS PARA GAS					
LAVABO Y FREGADERO					
SANITARIO					
PRODUCTOS PARA DRENAJE					
SISTEMA DE TUBERÍA PARA AGUA					
SISTEMA DE TUBERÍA PARA GAS					
PAQUETES DE INSTALACIÓN / ACCESORIOS LAVANDERÍA Y TINA					
VÁLVULAS Y ACCESORIOS PARA TUBERÍA					
FILTROS PARA AGUA					
REGADERAS TRADICIONALES Y ELÉCTRICAS					
GRIFERÍA					
DUCTOS PARA EXTRACCIÓN DE AIRE					
DESTAPACAÑOS					

<p>REJILLA ALUMINIO</p> <p>► Rejilla Aluminio</p> <p>PRESENTACIÓN: BOLSA C/ETIQUETA ADHESIVA</p>  <p>- Se instala a presión - Para coladera de bote</p>	PC-410	710631916433	20	\$52.39	\$74.00
<p>REJILLA ABS CROMADA</p> <p>PRESENTACIÓN: BOLSA C/ETIQUETA ADHESIVA</p>  <p>- Para coladeras plásticas Coflex de 10 cm - Se instala a presión</p>	PC-450	710631925527	20	\$28.27	\$48.00
<p>REJILLA ABS CROMADA</p> <p>PRESENTACIÓN: BOLSA C/ETIQUETA ADHESIVA</p>  <p>- Para coladeras plásticas Coflex de 10 cm - Se instala a presión</p>	PC-451	710631925534	20	\$32.92	\$55.00
<p>REJILLA ACERO INOX 304</p> <p>► Rejilla Calibre 16</p> <p>PRESENTACIÓN: BOLSA C/ETIQUETA ADHESIVA</p>  <p>- Se instala con 2 tornillos - Para coladeras de 10 cm</p>	PC-460	710631925541	20	\$92.69	\$132.00
<p>REJILLA ACERO INOX 304</p> <p>► Rejilla Calibre 16</p> <p>PRESENTACIÓN: BOLSA C/ETIQUETA ADHESIVA</p>  <p>- Se instala con 2 tornillos - Para coladeras de 10 cm</p>	PC-461	710631925558	20	\$95.42	\$136.00
<p>TAPA PARA REGISTRO</p> <p>► Cuerpo PVC</p> <p>PRESENTACIÓN: CAJA DISPLAY</p>  <p>- Tapa para registro de concreto - Marco para empotrar en cemento - Cuerpo de PVC resistente al impacto, desgaste y corrosión - Tapa integra una coladera con trampa de agua</p>	PC-613	710631935250	3	\$612.42	\$870.00

*Precios más I.V.A. / Precio público sugerido incluye I.V.A.

► Accesorios para Coladera

	MODELO	CÓDIGO	CANTIDAD POR CAJA	PRECIO DE LISTA UNITARIO*	PRECIO SUGERIDO AL PÚBLICO
<p>TAPÓN PLANO</p> <p>► Para coladeras de piso</p> <p>PRESENTACIÓN: BOLSA C/ETIQUETA ADHESIVA</p> 	PC-B100	710631915054	80	\$19.43	\$33.00
	<ul style="list-style-type: none"> - Material EPDM Vulcanizado - Discreto y práctico - Evita Retorno de olores 		<ul style="list-style-type: none"> - Para regaderas, fregaderos y coladeras de piso - Evita la entrada de insectos 		
<p>TAPETE ATRAPAPELO</p> <p>► Para coladera universal</p> <p>PRESENTACIÓN: BOLSA C/ETIQUETA ADHESIVA</p> 	PC-B101	710631916570	30	\$11.26	\$19.00
	<ul style="list-style-type: none"> - Tapete atrapapele - Discreto y práctico - Evita la fuga del cabello 				
<p>VÁLVULA ANTILORES GRIS</p> <p>► Para coladera de 2"</p> <p>Diseño Industrial MX 39155</p> <p>PRESENTACIÓN: ETIQUETA</p> 	PC-B121	710631917393	14	\$27.05	\$45.00
	<ul style="list-style-type: none"> - Incluye empaques que la hace compatibles con la mayoría de las coladeras de 2" - Compuerta de cierre automático mediante contrapeso 		<ul style="list-style-type: none"> - Evita el paso de malos olores e insectos - Para acoplar a su coladera de piso 		
<p>VÁLVULA ANTILORES BLANCA</p> <p>► Para coladera de 2"</p> <p>Diseño Industrial MX 39155</p> <p>PRESENTACIÓN: ETIQUETA</p> 	PC-B120	710631917157	14	\$27.05	\$45.00
	<ul style="list-style-type: none"> - Incluye empaques que la hace compatibles con la mayoría de las coladeras de 2" - Compuerta de cierre automático mediante contrapeso 		<ul style="list-style-type: none"> - Evita el paso de malos olores e insectos - Para acoplar a su coladera de piso 		
<p>VÁLVULA CHECK ANTI RETORNO</p> <p>► 4"</p> <p>PRESENTACIÓN: CAJA</p> 	NH-C001	710631932358	4	\$670.14	\$851.00
	<ul style="list-style-type: none"> - Evita el retorno de aguas residuales - Evita el retorno de olores y el paso de insectos y roedores - Para conectarse a tubería de 4" (110 mm) - Garantía 2 años 				
<p>VENTILACIÓN DE DRENAJE</p> <p>► 2"</p> <p>PRESENTACIÓN: CAJA</p> 	DV-VA102	710631939081	5	\$378.85	\$508.00
	<ul style="list-style-type: none"> - Incluye adaptador de PVC para tubería sanitaria de 2" (50 mm) - Sustituye la tubería de ventilación en un nuevo espacio - Para ventilación en drenaje de: Lavabos, Cocinas, Lavandería, Tinas y Sanitarios 				

*Precios más I.V.A. / Precio público sugerido incluye I.V.A.

CONECTORES FLEXIBLES Y LLAVES DE CONTROL PARA AGUA

PRODUCTOS PARA GAS

LAVABO Y FREGADERO

SANITARIO

PRODUCTOS PARA DRENAJE

SISTEMA DE TUBERÍA PARA AGUA

SISTEMA DE TUBERÍA PARA GAS

PAQUETES DE INSTALACIÓN / ACCESORIOS LAVANDERÍA Y TINA

VÁLVULAS Y ACCESORIOS PARA TUBERÍA

FILTROS PARA AGUA

REGADERAS TRADICIONALES Y ELÉCTRICAS

GRIFERÍA

DUCTOS PARA EXTRACCIÓN DE AIRE



DESTAPACAÑOS

▶ Trampas de Grasa

	MODELO	CÓDIGO	CANTIDAD POR CAJA	PRECIO DE LISTA UNITARIO*	PRECIO SUGERIDO AL PÚBLICO
CONECTORES FLEXIBLES Y LLAVES DE CONTROL PARA AGUA PRODUCTOS PARA GAS LAVABO Y FREGADERO SANITARIO PRODUCTOS PARA DRENAJE SISTEMA DE TUBERÍA PARA AGUA SISTEMA DE TUBERÍA PARA GAS PAQUETES DE INSTALACIÓN / ACCESORIOS LAVANDERÍA Y TINA VÁLVULAS Y ACCESORIOS PARA TUBERÍA FILTROS PARA AGUA REGADERAS TRADICIONALES Y ELÉCTRICAS GRIFERÍA DUCTOS PARA EXTRACCIÓN DE AIRE DESTAPACAÑOS					
ESP TRAMPA DE GRASA 7 GPM PRESENTACIÓN: CAJA  <ul style="list-style-type: none"> - Se conecta a tubería de 2" (51 mm) - Puede instalarse sobre el suelo y bajo el suelo - Incluye 3 acoples para su instalación y un dispositivo de control de flujo 	GT-007	710631939272	1	\$8,569.34	\$11,481.00
ESP TRAMPA DE GRASA 10 GPM PRESENTACIÓN: CAJA  <ul style="list-style-type: none"> - Se conecta a tubería de 2" (51 mm) - Puede instalarse sobre el suelo y bajo el suelo - Incluye 3 acoples para su instalación y un dispositivo de control de flujo 	GT-010	710631939289	1	\$8,612.04	\$11,538.00
TRAMPA DE GRASA 15 GPM PRESENTACIÓN: CAJA  <ul style="list-style-type: none"> - Se conecta a tubería de 2" (51 mm) - Puede instalarse sobre el suelo y bajo el suelo - Incluye 3 acoples para su instalación y un dispositivo de control de flujo 	GT-015	710631939296	1	\$9,933.62	\$13,309.00
TRAMPA DE GRASA 20 GPM PRESENTACIÓN: CAJA  <ul style="list-style-type: none"> - Se conecta a tubería de 2" (51 mm) - Puede instalarse sobre el suelo y bajo el suelo - Incluye 3 acoples para su instalación y un dispositivo de control de flujo 	GT-020	710631939302	1	\$11,180.29	\$14,979.00
ESP TRAMPA DE GRASA 25 GPM PRESENTACIÓN: CAJA  <ul style="list-style-type: none"> - Se conecta a tubería de 2" (51 mm) - Se instala sobre el suelo - Incluye 3 acoples para su instalación y un dispositivo de control de flujo - Para espacios de altura reducida 	GT-125	710631939333	1	\$17,769.68	\$23,808.00
ESP Producto bajo pedido, consultar al Centro de Contacto la disponibilidad.					

*Precios más I.V.A. / Precio público sugerido incluye I.V.A.

► Sistema de Trampa para Coladera

	MODELO	CÓDIGO	CANTIDAD POR CAJA	PRECIO DE LISTA UNITARIO*	PRECIO SUGERIDO AL PÚBLICO
<p>UNA DESCARGA</p> <p>► Una Descarga</p> <p>Patente 367,867 Otras patentes en trámite</p> <p>PRESENTACIÓN: BOLSA C/ETIQUETA ADHESIVA</p> 	ST-100	710631925664	8	\$84.68	\$120.00
	<ul style="list-style-type: none"> - Facilita y mejora la instalación de la coladera - Con preforma que evita el Cíncel y Martillo - Menos Uniones en la trampa ¡Cero Fugas! - Sello de hule diseñado para reinsertar el tubo - Mayor duración de la trampa de agua - Sistema libre de mantenimiento - Evita obstrucciones en el drenaje 				
<p>DOS DESCARGAS</p> <p>► Dos Descarga</p> <p>Patente 367,867 Otras patentes en trámite</p> <p>PRESENTACIÓN: BOLSA C/ETIQUETA ADHESIVA</p> 	ST-101	710631925671	8	\$96.73	\$137.00
	<ul style="list-style-type: none"> - Facilita y mejora la instalación de la coladera - Con preforma que evita el Cíncel y Martillo - Menos Uniones en la trampa ¡Cero Fugas! - Sello de hule diseñado para reinsertar el tubo - Mayor duración de la trampa de agua - Sistema libre de mantenimiento - Evita obstrucciones en el drenaje 				
<p>UNA DESCARGA</p> <p>► Con coladera PC-162</p> <p>PRESENTACIÓN: BOLSA C/ETIQUETA ADHESIVA</p> 	ST-201	710631926470	6	\$177.67	\$238.00
	<ul style="list-style-type: none"> - Facilita y mejora la instalación de la coladera - Con preforma que evita el Cíncel y Martillo - Menos Uniones en la trampa ¡Cero Fugas! - Sello de hule diseñado para reinsertar el tubo 		<ul style="list-style-type: none"> - Mayor duración de la trampa de agua - Sistema libre de mantenimiento - Evita obstrucciones en el drenaje 		
<p>DOS DESCARGAS</p> <p>► Con coladera PC-162</p> <p>PRESENTACIÓN: BOLSA C/ETIQUETA ADHESIVA</p> 	ST-203	710631926494	6	\$193.92	\$260.00
	<ul style="list-style-type: none"> - Facilita y mejora la instalación de la coladera - Con preforma que evita el Cíncel y Martillo - Menos Uniones en la trampa ¡Cero Fugas! - Sello de hule diseñado para reinsertar el tubo 		<ul style="list-style-type: none"> - Mayor duración de la trampa de agua - Sistema libre de mantenimiento - Evita obstrucciones en el drenaje 		
<p>UNA DESCARGA</p> <p>► Con coladera PC-161</p> <p>PRESENTACIÓN: BOLSA C/ETIQUETA ADHESIVA</p> 	ST-204	710631927187	6	\$125.58	\$168.00
	<ul style="list-style-type: none"> - Facilita y mejora la instalación de la coladera - Con preforma que evita el Cíncel y Martillo - Menos Uniones en la trampa ¡Cero Fugas! - Sello de hule diseñado para reinsertar el tubo 		<ul style="list-style-type: none"> - Mayor duración de la trampa de agua - Sistema libre de mantenimiento - Evita obstrucciones en el drenaje 		
<p>DOS DESCARGAS</p> <p>► Con coladera PC-161</p> <p>PRESENTACIÓN: BOLSA C/ETIQUETA ADHESIVA</p> 	ST-205	710631927194	6	\$139.14	\$186.00
	<ul style="list-style-type: none"> - Facilita y mejora la instalación de la coladera - Con preforma que evita el Cíncel y Martillo - Menos Uniones en la trampa ¡Cero Fugas! - Sello de hule diseñado para reinsertar el tubo 		<ul style="list-style-type: none"> - Mayor duración de la trampa de agua - Sistema libre de mantenimiento - Evita obstrucciones en el drenaje 		

*Precios más I.V.A. / Precio público sugerido incluye I.V.A.

CONECTORES FLEXIBLES Y LLAVES DE CONTROL PARA AGUA

PRODUCTOS PARA GAS

LAVABO Y FREGADERO

SANITARIO

PRODUCTOS PARA DRENAJE

SISTEMA DE TUBERÍA PARA AGUA

SISTEMA DE TUBERÍA PARA GAS

PAQUETES DE INSTALACIÓN / ACCESORIOS LAVANDERÍA Y TINA

VÁLVULAS Y ACCESORIOS PARA TUBERÍA

FILTROS PARA AGUA

REGADERAS TRADICIONALES Y ELÉCTRICAS

GRIFERÍA

DUCTOS PARA EXTRACCIÓN DE AIRE

DESTAPACAÑOS

► Acoples para Drenaje Sanitario

CONECTORES FLEXIBLES Y LLAVES DE CONTROL PARA AGUA

PRODUCTOS PARA GAS

LAVABO Y FREGADERO

SANITARIO

PRODUCTOS PARA DRENAJE

SISTEMA DE TUBERÍA PARA AGUA

SISTEMA DE TUBERÍA PARA GAS

PAQUETES DE INSTALACIÓN / ACCESORIOS LAVANDERÍA Y TINA

VÁLVULAS Y ACCESORIOS PARA TUBERÍA

FILTROS PARA AGUA

REGADERAS TRADICIONALES Y ELÉCTRICAS

GRIFERÍA

DUCTOS PARA EXTRACCIÓN DE AIRE

DESTAPACAÑOS

PVC ELASTÓMERO



PRESENTACIÓN: ETIQUETA BISAGRA

MEDIDA	MODELO	CÓDIGO	CANTIDAD POR CAJA	PRECIO DE LISTA UNITARIO*	PRECIO AL PÚBLICO
4" x 4"	PA-A44	7501605518011	6	\$231.25	\$310.00
4" x 6"	PA-A64	7501605518028	5	\$408.95	\$581.00
6" x 6"	PA-A66	7501605518035	5	\$536.12	\$762.00

- Para barro a PVC o FF

PVC ELASTÓMERO



PRESENTACIÓN: ETIQUETA BISAGRA



2" x 2"	PA-B22	7501605519018	10	\$108.40	\$145.00
3" x 3"	PA-B33	7501605519087	6	\$146.90	\$222.00
4" x 3"	PA-B43	7501605519049	10	\$187.50	\$266.00
4" x 4"	PA-B44	7501605519025	6	\$190.67	\$255.00
6" x 4"	PA-B64	7501605519032	5	\$373.41	\$531.00
6" x 6"	PA-B66	7501605519070	5	\$408.92	\$581.00
8" x 8"	PA-B88	7501605590666	1	\$571.26	\$812.00
10" x 10"	PA-B1010	7501605590673	1	\$916.26	\$1,302.00
12" x 12"	PA-B1212	7501605590680	1	\$1,185.01	\$1,684.00
15" x 15"	PA-B1515	7501605590697	1	\$2,303.05	\$3,273.00
18" x 18"	PA-B1818	7501605590703	1	\$4,848.62	\$6,890.00

- Para PVC a PVC, FF a FF y PVC a FF

PVC ELASTÓMERO



PRESENTACIÓN: ETIQUETA BISAGRA

2" x 1 1/4" / 1 1/2"	PA-D212	7501605520014	10	\$67.58	\$102.00
----------------------	---------	---------------	----	---------	----------

- Para unir tuberías de PVC y FF de 2" a 1 1/2" o 1 1/4"



Producto bajo pedido, consultar al Centro de Contacto la disponibilidad.

*Precios más I.V.A. / Precio público sugerido incluye I.V.A.

COLADERAS

coflex

Coladeras Residenciales para Baño

Coladeras lineales para baño, en distintos largos para mayor captación



PC-504



PC-500

- Tubo de descarga: Ø 2"
- Trampa de olor
- Acero Inoxidable

- Cuerpo y rejilla robustos
- Cuerpo con pendiente que evita acumulamientos de agua

Modelos disponibles

Modelo	Ancho	Largo	Especificación
PC-500	8.89 cm	20 cm	Central
PC-507	8.89 cm	30 cm	Lateral
PC-501	8.89 cm	40 cm	Central
PC-502	8.89 cm	60 cm	Central
PC-503	8.89 cm	80 cm	Central
PC-504	8.89 cm	100 cm	Central

Coladeras Lineales con Salida Central y Salida Lateral

Coladeras fabricadas especialmente para áreas domésticas, donde se requiere estilo y funcionalidad



PC-506



PC-505

- Tubo de descarga: Ø 2"
- Marco doblado
- Inclínación en descarga: lateral o central

- Acero Inoxidable
- Cuerpo y rejilla robustos
- Cuerpo con pendiente que evita acumulamientos de agua

Modelos disponibles

Modelo	Ancho	Largo	Especificación
PC-505	10.31 cm	31.86 cm	Lateral
PC-506	10.31 cm	31.60 cm	Central
PC-508	7.32 cm	30.00 cm	Lateral
PC-509	7.31 cm	30.00 cm	Central

Coladeras para Azotea

- Para conectarse a tubería de 4" sanitaria cédula 40
- Compatible para instalar malla impermeabilizante
- Cuerpo y rejilla robustas
- Acero Inoxidable

Dimensiones

Largo: 25 cm
Ancho: 25 cm

PC-520 / PC521*



* Salida central

Coladeras Pluviales

- Cuerpo y rejillas robustas
- Para conectarse a tubería de 4" sanitaria cédula 40
- Acero inoxidable

Dimensiones

Largo: 25 cm
Ancho: 25 cm
Altura: 10.21 cm

* Incluye tornillos

PC-510 / PC-511*



Coladera Sanitaria con Trampa Integrada

- Tubo de descarga Ø 2"
- Trampa de olor integrada
- Acero Inoxidable

Dimensiones

Largo: 15 cm
Ancho: 15 cm

PC-304





coflex 
PRO **AGUA**

Sistema de Tubería para Agua

- Tubería PEX
- Tubería Multicapa PE-AL-PE
- Conexiones Rápidas PEX
- Conexiones Rápidas Universales de Latón
- Herramientas y Accesorios
- Soportería

Encuentra la línea completa
en el Catálogo de Edificación

CONECTORES
FLEXIBLES
Y LLAVES
DE CONTROL
PARA AGUA

PRODUCTOS
PARA GAS

LAVABO
Y FREGADERO

SANITARIO

PRODUCTOS
PARA
DRENAJE

SISTEMA
DE TUBERÍA
PARA AGUA

SISTEMA
DE TUBERÍA
PARA GAS

PAQUETES DE
INSTALACIÓN
/ ACCESORIOS
LAVANDERÍA
Y TINA

VÁLVULAS
Y ACCESORIOS
PARA TUBERÍA

FILTROS
PARA
AGUA

REGADERAS
TRADICIONALES
Y ELÉCTRICAS

GRIFERÍA

DUCTOS PARA
EXTRACCIÓN
DE AIRE

DESTAPACAÑOS

► Tubería PEX

CONECTORES FLEXIBLES Y LLAVES DE CONTROL PARA AGUA

PRODUCTOS PARA GAS

LAVABO Y FREGADERO

SANITARIO

PRODUCTOS PARA DRENAJE

SISTEMA DE TUBERÍA PARA AGUA

SISTEMA DE TUBERÍA PARA GAS

PAQUETES DE INSTALACIÓN / ACCESORIOS LAVANDERÍA Y TINA

VÁLVULAS Y ACCESORIOS PARA TUBERÍA

FILTROS PARA AGUA

REGADERAS TRADICIONALES Y ELÉCTRICAS

GRIFERÍA

DUCTOS PARA EXTRACCIÓN DE AIRE

DESTAPACAÑOS

TUBO PEX AZUL



MODELO	DIÁMETRO	CÓDIGO	PRESENTACIÓN	CANTIDAD POR ATADO	PRECIO DE LISTA UNITARIO*	PRECIO SUGERIDO AL PÚBLICO
TX-A1L15	1/2"	710631934987	Rollo 15 m	5	\$445.05	\$537.00
TX-A1L30	1/2"	710631931177	Rollo 30 m	5	\$752.57	\$908.00
TX-A1L91	1/2"	710631930910	Rollo 91 m	3	\$2,289.87	\$2,762.00
TX-A2L15	3/4"	710631935007	Rollo 15 m	5	\$798.07	\$963.00
TX-A2L30	3/4"	710631930927	Rollo 30 m	3	\$1,371.97	\$1,655.00
TX-A2L91	3/4"	710631930934	Rollo 91 m	1	\$4,045.12	\$4,880.00

- Tubería flexible
- Aprobada para agua fría y caliente
- Tubería más ligera y de fácil manejo
- Minimiza el uso de conexiones en tendidos largos

TUBO PEX ROJO



TX-R1L15	1/2"	710631935021	Rollo 15 m	5	\$445.05	\$537.00
TX-R1L30	1/2"	710631931054	Rollo 30 m	5	\$752.57	\$908.00
TX-R1L91	1/2"	710631931061	Rollo 91 m	3	\$2,202.57	\$2,657.00
TX-R2L15	3/4"	710631935045	Rollo 15 m	5	\$798.07	\$963.00
TX-R2L30	3/4"	710631931078	Rollo 30 m	3	\$1,372.01	\$1,655.00
TX-R2L91	3/4"	710631931085	Rollo 91 m	1	\$4,129.35	\$4,982.00

- Tubería flexible
- Aprobada para agua fría y caliente
- Tubería más ligera y de fácil manejo
- Minimiza el uso de conexiones en tendidos largos

TUBO PEX BLANCO



TX-B1L30	1/2"	710631930965	Rollo 30 m	5	\$793.22	\$957.00
TX-B1L91	1/2"	710631931184	Rollo 91 m	3	\$2,399.68	\$2,895.00
TX-B2L30	3/4"	710631930972	Rollo 30 m	3	\$1,443.71	\$1,742.00
TX-B2L91	3/4"	710631930989	Rollo 91 m	1	\$4,393.33	\$5,300.00

- Tubería flexible
- Aprobada para agua fría y caliente
- Tubería más ligera y de fácil manejo
- Minimiza el uso de conexiones en tendidos largos

► Tubería Multicapa PE-AL-PE

MULTICAPA AZUL



TM-A1L100	1/2"	710631937926	Rollo 100 m	1	\$2,480.73	\$2,993.00
TM-A8L100	5/8"	710631937933	Rollo 100 m	1	\$3,232.08	\$3,899.00
TM-A2L100	3/4"	710631937940	Rollo 100 m	1	\$4,933.91	\$5,952.00
TM-A3L100	1"	710631937957	Rollo 100 m	1	\$7,166.90	\$8,646.00

- Para toma domiciliaria

*Precios más I.V.A. / Precio público sugerido incluye I.V.A.

► Conexiones Rápidas PEX

MODELO	MEDIDA	CÓDIGO	CANTIDAD POR CAJA	PRECIO DE LISTA UNITARIO*	PRECIO SUGERIDO AL PÚBLICO
CP-AH11	1/2" x 1/2" FNPT	710631937759	10	\$136.69	\$183.00
CP-AH22	3/4" x 3/4" FNPT	710631937766	10	\$161.58	\$216.00

ADAPTADOR HEMBRA



- Conexión 100% manual, sin herramientas
- Comprobación de conexión correcta al instante
- Exclusivas para tubería PEX

CP-AM11	1/2" x 1/2" MNPT	710631937773	10	\$134.26	\$180.00
CP-AM22	3/4" x 3/4" MNPT	710631934857	10	\$161.58	\$216.00

ADAPTADOR MACHO



- Conexión 100% manual, sin herramientas
- Comprobación de conexión correcta al instante
- Exclusivas para tubería PEX

CP-CU11	1/2" x 1/2"	710631937780	10	\$66.59	\$89.00
CP-CU21	3/4" x 1/2"	710631934864	10	\$76.79	\$103.00
CP-CU22	3/4" x 3/4"	710631937797	10	\$78.91	\$106.00

COPLES



- Conexión 100% manual, sin herramientas
- Comprobación de conexión correcta al instante
- Exclusivas para tubería PEX

CP-EH11S	1/2" x 1/2" FNPT	710631937803	10	\$131.36	\$176.00
CP-EH22S	3/4" x 1/2" FNPT	710631938312	10	\$196.31	\$263.00

CODOS HEMBRA



- Conexión 100% manual, sin herramientas
- Comprobación de conexión correcta al instante
- Exclusivas para tubería PEX

CP-EM11	1/2" x 1/2" MNPT	710631934871	10	\$131.36	\$176.00
---------	------------------	--------------	----	----------	----------

CODO MACHO



- Conexión 100% manual, sin herramientas
- Comprobación de conexión correcta al instante
- Exclusivas para tubería PEX

CP-EU11	1/2" x 1/2"	710631937810	10	\$89.24	\$120.00
CP-EU21	3/4" x 1/2"	710631934888	10	\$102.78	\$138.00
CP-EU22	3/4" x 3/4"	710631937827	10	\$106.30	\$142.00

CODOS



- Conexión 100% manual, sin herramientas
- Comprobación de conexión correcta al instante
- Exclusivas para tubería PEX

*Precios más I.V.A. / Precio público sugerido incluye I.V.A.

CONECTORES FLEXIBLES Y LLAVES DE CONTROL PARA AGUA

PRODUCTOS PARA GAS

LAVABO Y FREGADERO

SANITARIO

PRODUCTOS PARA DRENAJE

SISTEMA DE TUBERÍA PARA AGUA

SISTEMA DE TUBERÍA PARA GAS

PAQUETES DE INSTALACIÓN / ACCESORIOS LAVANDERÍA Y TINA

VÁLVULAS Y ACCESORIOS PARA TUBERÍA

FILTROS PARA AGUA

REGADERAS TRADICIONALES Y ELÉCTRICAS

GRIFERÍA

DUCTOS PARA EXTRACCIÓN DE AIRE

DESTAPACAÑOS

► Conexiones Rápidas PEX

CONECTORES FLEXIBLES Y LLAVES DE CONTROL PARA AGUA

PRODUCTOS PARA GAS

LAVABO Y FREGADERO

SANITARIO

PRODUCTOS PARA DRENAJE

SISTEMA DE TUBERÍA PARA AGUA

SISTEMA DE TUBERÍA PARA GAS

PAQUETES DE INSTALACIÓN / ACCESORIOS LAVANDERÍA Y TINA

VÁLVULAS Y ACCESORIOS PARA TUBERÍA

FILTROS PARA AGUA

REGADERAS TRADICIONALES Y ELÉCTRICAS

GRIFERÍA

DUCTOS PARA EXTRACCIÓN DE AIRE

DESTAPACAÑOS

TAPONES



MODELO	MEDIDA	CÓDIGO	CANTIDAD POR CAJA	PRECIO DE LISTA UNITARIO*	PRECIO SUGERIDO AL PÚBLICO
CP-TA01	1/2"	710631934895	10	\$58.76	\$79.00
CP-TA02	3/4"	710631938329	10	\$69.96	\$94.00

- Conexión 100% manual, sin herramientas
- Comprobación de conexión correcta al instante
- Exclusivas para tubería PEX

TEE



CP-TE111	1/2" x 1/2" 1/2"	710631937834	10	\$97.08	\$130.00
CP-TE112	1/2" x 1/2" 3/4"	710631938336	10	\$120.90	\$162.00
CP-TE211	3/4" x 1/2" 1/2"	710631937841	10	\$121.15	\$162.00
CP-TE212	3/4" x 1/2" 3/4"	710631938343	10	\$120.95	\$162.00
CP-TE221	3/4" x 3/4" 1/2"	710631937858	10	\$120.96	\$162.00
CP-TE222	3/4" x 3/4" 3/4"	710631937865	10	\$115.34	\$155.00

- Conexión 100% manual, sin herramientas
- Comprobación de conexión correcta al instante
- Exclusivas para tubería PEX

TEE MODULAR



CP-TM221	3/4" x 3/4" 1/2"	710631937872	10	\$115.30	\$154.00
----------	------------------	--------------	----	----------	----------

- Conexión 100% manual, sin herramientas
- Comprobación de conexión correcta al instante
- Exclusivas para tubería PEX

VÁLVULAS DE ESFERA



CP-VE11	1/2" x 1/2"	710631934901	10	\$220.83	\$266.00
CP-VE22	3/4" x 3/4"	710631937889	10	\$279.49	\$337.00

- Conexión 100% manual, sin herramientas
- Comprobación de conexión correcta al instante
- Exclusivas para tubería PEX

*Precios más I.V.A. / Precio público sugerido incluye I.V.A.

► Conexiones Rápidas Universales de Latón

	MODELO	MEDIDA	CÓDIGO	CANTIDAD POR CAJA	PRECIO DE LISTA UNITARIO*	PRECIO SUGERIDO AL PÚBLICO
ADAPTADOR HEMBRA	CL-AH11	1/2" x 1/2" FNPT	710631934727	10	\$143.87	\$183.00
	CL-AH22	3/4" x 3/4" FNPT	710631934734	10	\$176.97	\$225.00



- Conexión 100% manual, sin herramientas.
- Compatibles con tubería de cobre, CPVC y PEX

ADAPTADOR MACHO	CL-AM11	1/2" x 1/2" MNPT	710631934741	10	\$139.27	\$177.00
	CL-AM22	3/4" x 3/4" MNPT	710631934758	10	\$173.75	\$221.00



- Conexión 100% manual, sin herramientas.
- Compatibles con tubería de cobre, CPVC y PEX

COPLES	CL-CU11	1/2" x 1/2"	710631934772	10	\$125.87	\$160.00
	CL-CU21	3/4" x 1/2"	710631934789	10	\$165.79	\$211.00
	CL-CU22	3/4" x 3/4"	710631934796	10	\$172.99	\$220.00



- Conexión 100% manual, sin herramientas.
- Compatibles con tubería de cobre, CPVC y PEX

CODO	CL-EU11	1/2" x 1/2"	710631934802	10	\$156.95	\$199.00
-------------	---------	-------------	--------------	----	----------	----------



- Conexión 100% manual, sin herramientas.
- Compatibles con tubería de cobre, CPVC y PEX

TEE	CL-TE111	1/2" x 1/2" 1/2"	710631934833	10	\$208.26	\$265.00
	CL-TE222	3/4" x 3/4" 3/4"	710631934840	10	\$332.35	\$422.00



- Conexión 100% manual, sin herramientas.
- Compatibles con tubería de cobre, CPVC y PEX

NUEVO

TEE DESLIZABLE	CL-TD111	3/4" x 3/4" 3/4"	710631938466	5	\$347.20	\$441.00
-----------------------	----------	------------------	--------------	---	----------	----------



- Extremo desizable ideal para cobre y CPVC
- Fácil instalación
- Para agragar nuevas líneas tubería de agua.
- Fabricada en latón conexión rápida
- Resiste presiones de 200 psi a temperaturas de 93 °C

*Precios más I.V.A. / Precio público sugerido incluye I.V.A.

CONECTORES FLEXIBLES Y LLAVES DE CONTROL PARA AGUA

PRODUCTOS PARA GAS

LAVABO Y FREGADERO

SANITARIO

PRODUCTOS PARA DRENAJE

SISTEMA DE TUBERÍA PARA AGUA

SISTEMA DE TUBERÍA PARA GAS

PAQUETES DE INSTALACIÓN / ACCESORIOS LAVANDERÍA Y TINA

VÁLVULAS Y ACCESORIOS PARA TUBERÍA

FILTROS PARA AGUA

REGADERAS TRADICIONALES Y ELÉCTRICAS

GRIFERÍA

DUCTOS PARA EXTRACCIÓN DE AIRE

DESTAPACAÑOS

► Herramientas y Accesorios

CONECTORES FLEXIBLES Y LLAVES DE CONTROL PARA AGUA

MODELO	MEDIDA	CÓDIGO	CANTIDAD POR CAJA	PRECIO DE LISTA UNITARIO*	PRECIO SUGERIDO AL PÚBLICO
CL-HH01	1/2"	710631934819	10	\$44.32	\$63.00
CL-HH02	3/4"	710631934826	10	\$44.32	\$63.00

CLIPS DE DESCONEXIÓN



LAVABO Y FREGADERO

SANITARIO

CORTADOR PARA PEX



PRODUCTOS PARA DRENAJE

SISTEMA DE TUBERÍA PARA AGUA

TX-HH02	-	710631935014	5	\$197.26	\$264.00
---------	---	--------------	---	----------	----------

SISTEMA DE TUBERÍA PARA GAS

PELICULA DE SILICÓN



CL-AC01	2" x 3 m	710631934710	5	\$253.10	\$360.00
---------	----------	--------------	---	----------	----------

- Cinta de silicón para protección de conexiones de latón enterradas
- Rinde para cubrir hasta 20 conexiones

PAQUETES DE INSTALACIÓN / ACCESORIOS LAVANDERÍA Y TINA

VÁLVULAS Y ACCESORIOS PARA TUBERÍA

Kit de Activación Ferretero Coflex PRO Agua

Mod. PAC-A023



Modelo	Descripción	Cantidad
TX-A1L15	Tubería PEX Azul 1/2" x 15m	1 rollo (15 metros)
TX-R1L15	Tubería PEX Roja 1/2" x 15m	1 rollo (15 metros)
CP-AH11	Adaptador Hembra 1/2" x 1/2" FNPT	1 Caja (10 piezas)
CP-AM11	Adaptador Macho 1/2" x 1/2" MNPT	1 Caja (10 piezas)
CP-CU11	Cople 1/2"	1 Caja (10 piezas)
CP-EH11S	Codo con soporte 1/2" x 1/2" FNPT	3 piezas
CP-EU11	Codo 1/2"	1 Caja (10 piezas)
CP-TE111	Conexión T 1/2"	1 Caja (10 piezas)
CP-VE11	Válvula Esfera 1/2"	2 piezas

TX-HH02	Cortador de tubería PEX	3 piezas
SP-SG01	Guía 90° para tubería PEX 1/2"	1 Caja (6 piezas)



EC-FOLL334	Folleto Coflex PRO Agua	30 piezas
PLAY62	Playera Coflex PRO	3 piezas
EC-POP360	Microperforado para vitrina Coflex PRO Agua	1 pieza
EC-POP363	Vinil Adhesivo Coflex PRO Agua	1 pieza
EC-EXH655	Display de mostrador Coflex PRO Agua *	1 pieza



Código: 710631932792 Cantidad: 1 Precio de Lista: \$7,837.38

DESTAPACAÑOS

*Precios más I.V.A. / Precio público sugerido incluye I.V.A.

► Soportería para PEX

Compatible con tubería CTS

	MODELO	MEDIDA	CÓDIGO	CANTIDAD POR CAJA	PRECIO DE LISTA UNITARIO*	PRECIO SUGERIDO AL PÚBLICO
SUJETADOR ESTANDAR 	SP-SS01	1/2"	710631934949	20	\$9.58	\$14.00
	SP-SS02	3/4"	710631934956	20	\$10.42	\$15.00
SUJETADOR SUSPENSIÓN 	SP-SS11	1/2"	710631934963	20	\$9.86	\$14.00
	SP-SS12	3/4"	710631934970	20	\$10.87	\$15.00
GUÍA DE 90° 	SP-SG01	1/2"	710631934925	6	\$46.86	\$67.00
	SP-SG02	3/4"	710631934932	6	\$99.70	\$142.00

► T Modular Opciones de Conexión

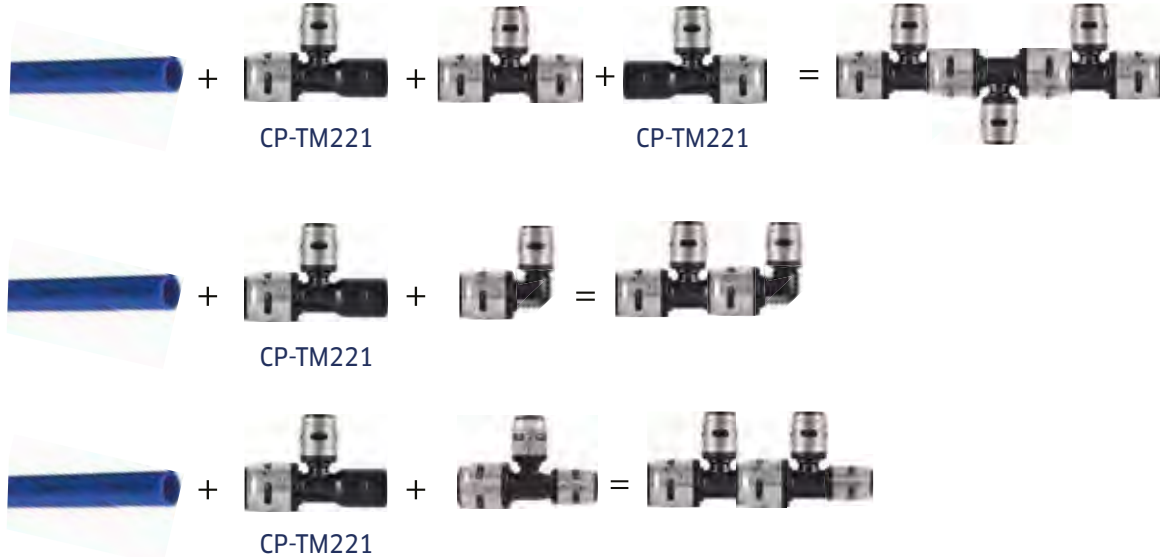

CP-TM221 + CP-TM221 =

CP-TM221 + CP-TM221 =

CP-TM221 + CP-TM221 =

*Precios más I.V.A. / Precio público sugerido incluye I.V.A.

CONECTORES FLEXIBLES Y LLAVES DE CONTROL PARA AGUA

PRODUCTOS PARA GAS

LAVABO Y FREGADERO

SANITARIO

PRODUCTOS PARA DRENAJE

SISTEMA DE TUBERÍA PARA AGUA

SISTEMA DE TUBERÍA PARA GAS

PAQUETES DE INSTALACIÓN / ACCESORIOS LAVANDERÍA Y TINA

VÁLVULAS Y ACCESORIOS PARA TUBERÍA

FILTROS PARA AGUA

REGADERAS TRADICIONALES Y ELÉCTRICAS

GRIFERÍA

DUCTOS PARA EXTRACCIÓN DE AIRE

DESTAPACAÑOS



coflex 
PRO 

Sistemas de Tubería para Gas

- Tubería Multicapa PE-AL-PE
- Conexiones Compresión Multicapa
- Herramientas y accesorios

Encuentra la línea completa
en el Catálogo de Edificación

CONECTORES
FLEXIBLES
Y LLAVES
DE CONTROL
PARA AGUA

PRODUCTOS
PARA GAS

LAVABO
Y FREGADERO

SANITARIO

PRODUCTOS
PARA
DRENAJE

SISTEMA
DE TUBERÍA
PARA AGUA

SISTEMA
DE TUBERÍA
PARA GAS

PAQUETES DE
INSTALACIÓN
/ ACCESORIOS
LAVANDERÍA
Y TINA

VÁLVULAS
Y ACCESORIOS
PARA TUBERÍA

FILTROS
PARA
AGUA

REGADERAS
TRADICIONALES
Y ELÉCTRICAS

GRIFERÍA

DUCTOS PARA
EXTRACCIÓN
DE AIRE

DESTAPACAÑOS

► Tubería Multicapa PE-AL-PE

CONECTORES FLEXIBLES Y LLAVES DE CONTROL PARA AGUA

PRODUCTOS PARA GAS

LAVABO Y FREGADERO

SANITARIO

PRODUCTOS PARA DRENAJE

SISTEMA DE TUBERÍA PARA AGUA

TUBERÍA MULTICAPA



MODELO	DIÁMETRO	CÓDIGO	PRESENTACIÓN	PRECIO DE LISTA UNITARIO*	PRECIO SUGERIDO AL PÚBLICO
TG-DOL12	3/8"	710631930910	Rollo 12 m	\$346.45	\$418.00
TG-DOL25	3/8"	710631931177	Rollo 25 m	\$708.85	\$855.00
TG-DOL50	3/8"	710631934987	Rollo 50 m	\$1,391.08	\$1,678.00
TG-DOL100	3/8"	710631933461	Rollo 100 m	\$2,726.24	\$3,289.00
TG-D1L12	1/2"	710631930941	Rollo 12 m	\$450.62	\$544.00
TG-D1L25	1/2"	710631930934	Rollo 25 m	\$921.79	\$1,112.00
TG-D1L50	1/2"	710631930927	Rollo 50 m	\$1,808.77	\$2,182.00
TG-D1L100	1/2"	710631935007	Rollo 100 m	\$3,544.64	\$4,276.00

- Tubería semiflexible
- Aprobada para gas natural y gas LP, fase vapor
- Aprobada para baja y alta presión regulada
- Útil en instalaciones exteriores
- Alma de aluminio unida por soldadura
- Tubería más ligera y de fácil manejo.

GARANTÍA 5 AÑOS

SISTEMA DE TUBERÍA PARA GAS

PAQUETES DE INSTALACIÓN / ACCESORIOS LAVANDERÍA Y TINA

VÁLVULAS Y ACCESORIOS PARA TUBERÍA

FILTROS PARA AGUA

REGADERAS TRADICIONALES Y ELÉCTRICAS

GRIFERÍA

DUCTOS PARA EXTRACCIÓN DE AIRE

DESTAPACAÑOS

► Conexiones Compresión Multicapa

ADAPTADOR FLARE



MODELO	MEDIDA	CÓDIGO	CANTIDAD POR CAJA	PRECIO DE LISTA UNITARIO*	PRECIO SUGERIDO AL PÚBLICO
CG-AF00	3/8" x 3/8" Flare	710631933492	15	\$58.12	\$74.00
CG-AF01	1/2" x 3/8" Flare	710631933478	10	\$81.07	\$103.00

- Conexión por compresión, sin soldadura ni herramientas especiales
- Recubrimiento níquel para evitar el deterioro prematuro
- Evitan la corrosión por efecto de par galvánico

ADAPTADOR HEMBRA



CG-AH10	3/8" x 1/2" FNPT	710631933263	15	\$48.42	\$62.00
CG-AH11	1/2" x 1/2" FNPT	710631933515	15	\$65.56	\$83.00

- Conexión por compresión, sin soldadura ni herramientas especiales
- Recubrimiento níquel para evitar el deterioro prematuro
- Evitan la corrosión por efecto de par galvánico

ADAPTADOR MACHO



CG-AM00	3/8" x 3/8" MNPT	710631933683	15	\$44.94	\$57.00
CG-AM01	1/2" x 3/8" MNPT	710631933669	10	\$66.24	\$84.00
CG-AM10	3/8" x 1/2" MNPT	710631933607	15	\$44.91	\$57.00
CG-AM11	1/2" x 1/2" MNPT	710631933584	10	\$63.44	\$81.00

- Conexión por compresión, sin soldadura ni herramientas especiales
- Recubrimiento níquel para evitar el deterioro prematuro
- Evitan la corrosión por efecto de par galvánico

*Precios más I.V.A. / Precio público sugerido incluye I.V.A.

► Conexiones **Compresión Multicapa**

MODELO	MEDIDA	CÓDIGO	CANTIDAD POR CAJA	PRECIO DE LISTA UNITARIO*	PRECIO SUGERIDO AL PÚBLICO
CG-AS10	3/8" x 1/2" SOLD	710631933744	15	\$41.36	\$55.00
CG-AS11	1/2" x 1/2" SOLD	710631933720	10	\$66.24	\$89.00

ADAPTADOR SOLDABLE



- Conexión por compresión, sin soldadura ni herramientas especiales
- Recubrimiento níquel para evitar el deterioro prematuro
- Evitan la corrosión por efecto de par galvánico

CG-EU00	3/8" x 3/8"	710631933850	15	\$63.94	\$86.00
CG-EU11	1/2" x 1/2"	710631933812	10	\$85.11	\$114.00

CODO 90°



- Conexión por compresión, sin soldadura ni herramientas especiales
- Recubrimiento níquel para evitar el deterioro prematuro
- Evitan la corrosión por efecto de par galvánico

CG-EH10	3/8" x 1/2" FNPT	710631938039	15	\$62.74	\$80.00
CG-EH11	1/2" x 1/2" FNPT	710631938046	10	\$73.26	\$93.00

CODO HEMBRA



- Conexión por compresión, sin soldadura ni herramientas especiales
- Recubrimiento níquel para evitar el deterioro prematuro
- Evitan la corrosión por efecto de par galvánico

CG-EH10S	3/8" x 1/2" FNPT	710631938077	10	\$80.88	\$103.00
----------	------------------	--------------	----	---------	----------

CODO HEMBRA C/ SOPORTE



- Conexión por compresión, sin soldadura ni herramientas especiales
- Recubrimiento níquel para evitar el deterioro prematuro
- Evitan la corrosión por efecto de par galvánico

CG-EM10	3/8" x 1/2" MNPT	710631938084	10	\$64.50	\$82.00
CG-EM11	1/2" x 1/2" MNPT	710631938091	10	\$71.02	\$90.00

CODO MACHO



- Conexión por compresión, sin soldadura ni herramientas especiales
- Recubrimiento níquel para evitar el deterioro prematuro
- Evitan la corrosión por efecto de par galvánico

CG-AGM11	1/2" x DN20 (Medidor GN)	710631938121	10	\$115.81	\$147.00
----------	--------------------------	--------------	----	----------	----------

ADAPTADOR HEMBRA



- Conexión por compresión, sin soldadura ni herramientas especiales
- Recubrimiento níquel para evitar el deterioro prematuro
- Evitan la corrosión por efecto de par galvánico

*Precios más I.V.A. / Precio público sugerido incluye I.V.A.

CONECTORES FLEXIBLES Y LLAVES DE CONTROL PARA AGUA

PRODUCTOS PARA GAS

LAVABO Y FREGADERO

SANITARIO

PRODUCTOS PARA DRENAJE

SISTEMA DE TUBERÍA PARA AGUA

SISTEMA DE TUBERÍA PARA GAS

PAQUETES DE INSTALACIÓN / ACCESORIOS LAVANDERÍA Y TINA

VÁLVULAS Y ACCESORIOS PARA TUBERÍA

FILTROS PARA AGUA





REGADERAS TRADICIONALES Y ELÉCTRICAS

GRIFERÍA

DUCTOS PARA EXTRACCIÓN DE AIRE

DESTAPACAÑOS

► Conexiones **Compresión Multicapa**

MODELO	MEDIDA	CÓDIGO	CANTIDAD POR CAJA	PRECIO DE LISTA UNITARIO*	PRECIO SUGERIDO AL PÚBLICO
COPLES					
CG-CU00	3/8" x 3/8"	710631934055	15	\$66.74	\$85.00
CG-CU10	3/8" x 1/2"	710631934093	10	\$82.17	\$104.00
CG-CU11	1/2" x 1/2"	710631934017	10	\$95.75	\$122.00
 <ul style="list-style-type: none"> - Conexión por compresión, sin soldadura ni herramientas especiales - Recubrimiento níquel para evitar el deterioro prematuro - Evitan la corrosión por efecto de par galvánico 					
TAPONES					
CG-TA00	3/8"	710631938145	15	\$42.44	\$54.00
CG-TA01	1/2"	710631938152	15	\$58.73	\$75.00
 <ul style="list-style-type: none"> - Conexión por compresión, sin soldadura ni herramientas especiales - Recubrimiento níquel para evitar el deterioro prematuro - Evitan la corrosión por efecto de par galvánico 					
T HEMBRA					
CG-TH001	3/8" x 3/8" x 1/2" FNPT	710631938183	10	\$90.26	\$115.00
CG-TH111	1/2" x 1/2" x 1/2" FNPT	710631938190	10	\$124.47	\$158.00
 <ul style="list-style-type: none"> - Conexión por compresión, sin soldadura ni herramientas especiales - Recubrimiento níquel para evitar el deterioro prematuro - Evitan la corrosión por efecto de par galvánico 					
T					
CG-TE000	3/8" x 3/8"	710631934277	10	\$96.03	\$129.00
CG-TE111	1/2" x 1/2"	710631934253	10	\$137.84	\$185.00
 <ul style="list-style-type: none"> - Conexión por compresión, sin soldadura ni herramientas especiales - Recubrimiento níquel para evitar el deterioro prematuro - Evitan la corrosión por efecto de par galvánico 					
VÁLVULAS DE ESFERA					
CG-VE00	3/8" x 3/8"	710631934574	10	\$145.49	\$185.00
CG-VE11	1/2" x 1/2"	710631934536	5	\$176.94	\$225.00
 <ul style="list-style-type: none"> - Conexión por compresión, sin soldadura ni herramientas especiales - Recubrimiento níquel para evitar el deterioro prematuro - Evitan la corrosión por efecto de par galvánico 					

*Precios más I.V.A. / Precio público sugerido incluye I.V.A.

► Conexiones **Compresión Multicapa**

MODELO	MEDIDA	CÓDIGO	CANTIDAD POR CAJA	PRECIO DE LISTA UNITARIO*	PRECIO SUGERIDO AL PÚBLICO
CG-VI10	3/8" x 1/2" MNPT	710631934659	10	\$136.81	\$174.00
CG-VI11	1/2" x 1/2" MNPT	710631934611	10	\$152.98	\$194.00

VÁLVULAS DE INSERCIÓN



- Válvulas esfera con terminación roscada macho
- Rosca MNPT 1/2"

JUEGO C/ VÁLVULA FLARE



CG-VF00	3/8" x 3/8" Flare	710631938206	5	\$117.46	\$149.00
CG-VF01	1/2" x 3/8" Flare	710631938213	5	\$133.16	\$169.00

- Incluye adaptador macho y válvula IP-200
- Llave de control gas con terminación 3/8" Flare

► Herramientas y Accesorios

DOBLADOR PARA TUBO



TG-HH10	3/8"	710631934369	10	\$148.06	\$210.00
TG-HH11	1/2"	710631934383	10	\$178.13	\$253.00

TIJERAS AVANCE CONTROLADO



TG-HH01	-	710631934314	5	\$186.76	\$265.00
---------	---	--------------	---	----------	----------

AVELLANADOR PARA TUBO



TG-HH03	-	710631934345	10	\$190.89	\$271.00
---------	---	--------------	----	----------	----------

CONECTORES FLEXIBLES Y LLAVES DE CONTROL PARA AGUA

PRODUCTOS PARA GAS

LAVABO Y FREGADERO

SANITARIO

PRODUCTOS PARA DRENAJE

SISTEMA DE TUBERÍA PARA AGUA

SISTEMA DE TUBERÍA PARA GAS

PAQUETES DE INSTALACIÓN / ACCESORIOS LAVANDERÍA Y TINA

VÁLVULAS Y ACCESORIOS PARA TUBERÍA

FILTROS PARA AGUA

REGADERAS TRADICIONALES Y ELÉCTRICAS

GRIFERÍA

DUCTOS PARA EXTRACCIÓN DE AIRE

DESTAPACAÑOS

*Precios más I.V.A. / Precio público sugerido incluye I.V.A.

Herramientas y Accesorios

CONECTORES FLEXIBLES Y LLAVES DE CONTROL PARA AGUA

PRODUCTOS PARA GAS

LAVABO Y FREGADERO

SANITARIO

PRODUCTOS PARA DRENAJE

SISTEMA DE TUBERÍA PARA AGUA

SISTEMA DE TUBERÍA PARA GAS

PAQUETES DE INSTALACIÓN / ACCESORIOS LAVANDERÍA Y TINA

VÁLVULAS Y ACCESORIOS PARA TUBERÍA

FILTROS PARA AGUA

REGADERAS TRADICIONALES Y ELÉCTRICAS

GRIFERÍA

DUCTOS PARA EXTRACCIÓN DE AIRE

DESTAPACAÑOS

MODELO	MEDIDA	CÓDIGO	CANTIDAD POR CAJA	PRECIO DE LISTA UNITARIO*	PRECIO SUGERIDO AL PÚBLICO
CG-AC00	3/8"	710631938237	15	\$23.19	\$39.00
CG-AC01	1/2"	710631938244	15	\$23.19	\$39.00

ANILLOS DE COMPRESIÓN



Bolsa con 5 piezas

CONTRATUERCAS COMPRESIÓN

CG-AC10	3/8"	710631938251	15	\$57.82	\$97.00
CG-AC11	1/2"	710631938268	15	\$110.82	\$186.00



Bolsa con 5 piezas

O RINGS

CG-AC20	3/8"	710631938275	15	\$17.46	\$29.00
CG-AC21	1/2"	710631938282	15	\$22.51	\$38.00



Bolsa con 20 piezas

Nuevo Kit de Activación Ferretero Coflex PRO Gas

Mod. PAC-A025



Componente	Descripción	Cantidad
TG-D0L12	Tubería Multicapa PE-AL-PE Gas 3/8" x 12m	2 rollos (12 mts)
CG-AF00	Adaptador Flare 3/8" COMP x 3/8" Flare	1 Caja (15 piezas)
CG-AH10	Adaptador Hembra 3/8" COMP x 1/2" FNPT	1 Caja (15 piezas)
CG-AM10	Adaptador Macho 3/8" COMP x 1/2" MNPT	1 Caja (15 piezas)
CG-EU00	Codo 3/8" COMP	1 Caja (15 piezas)
CG-EH10	Codo Hembra 3/8" COMP x 1/2" FNPT	1 Caja (15 piezas)
CG-CU00	Cople 3/8" COMP	1 Caja (15 piezas)
CG-TE000	Conexión T 3/8"	1 Caja (10 piezas)
CG-VE00	Válvula Esfera 3/8"	5 piezas
CG-VI10	Válvula de inserción 3/8" x 1/2" MNPT	5 piezas
TG-HH10	Doblador de tubería 3/8"	3 piezas
TG-HH01	Tijera para tubería PE-AL-PE	3 piezas
TG-HH03	Avellanador para tubería	3 piezas
EC-FOLL338	Folleto Coflex PRO Gas	30 piezas
EC-POP336	Cubremonitor Coflex PRO Gas	1 pieza
EC-POP359	Microperforado para vidrio Coflex PRO Gas	1 pieza
EC-POP362	Vinil adhesivo Coflex PRO Gas	1 pieza
PLAY62	Playera Coflex PRO	3 piezas

Código: 710631939265 Cantidad: 1 Precio de Lista: \$9,756.95

*Precios más I.V.A. / Precio público sugerido incluye I.V.A.

► Instalaciones Básicas

CONECTORES FLEXIBLES Y LLAVES DE CONTROL PARA AGUA

PRODUCTOS PARA GAS

LAVABO Y FREGADERO

SANITARIO

PRODUCTOS PARA DRENAJE

SISTEMA DE TUBERÍA PARA AGUA

SISTEMA DE TUBERÍA PARA GAS

PAQUETES DE INSTALACIÓN / ACCESORIOS LAVANDERÍA Y TINA

VÁLVULAS Y ACCESORIOS PARA TUBERÍA

FILTROS PARA AGUA

REGADERAS TRADICIONALES Y ELÉCTRICAS

GRIFERÍA

DUCTOS PARA EXTRACCIÓN DE AIRE

DESTAPACAÑOS

TANQUE ESTACIONARIO



CILINDRO



BOILER



ESTUFA





PAQUETE BOILER

coflex 

Paquetes para Instalación, Accesorios Lavandería y Tina

- Paquetes para Instalación Boiler
- Paquete para Instalación Lavavajilla
- Mangueras de Desagüe para Lavadora
- Paquete para Instalación Refrigerador
- Accesorios para Tina de Baño

CONECTORES
FLEXIBLES
Y LLAVES
DE CONTROL
PARA AGUA

PRODUCTOS
PARA GAS

LAVABO
Y FREGADERO

SANITARIO

PRODUCTOS
PARA
DRENAJE

SISTEMA
DE TUBERÍA
PARA AGUA

SISTEMA
DE TUBERÍA
PARA GAS

PAQUETES DE
INSTALACIÓN
/ ACCESORIOS
LAVANDERÍA
Y TINA

VÁLVULAS
Y ACCESORIOS
PARA TUBERÍA

FILTROS
PARA
AGUA

REGADERAS
TRADICIONALES
Y ELÉCTRICAS

GRIFERÍA

DUCTOS PARA
EXTRACCIÓN
DE AIRE

DESTAPACAÑOS

Paquetes para Instalación

► Boiler de Gas **Acero Inoxidable**

CONECTORES FLEXIBLES Y LLAVES DE CONTROL PARA AGUA

PRODUCTOS PARA GAS

LAVABO Y FREGADERO

SANITARIO

PRODUCTOS PARA DRENAJE

SISTEMA DE TUBERÍA PARA AGUA

SISTEMA DE TUBERÍA PARA GAS

PAQUETES DE INSTALACIÓN / ACCESORIOS LAVANDERÍA Y TINA

VÁLVULAS Y ACCESORIOS PARA TUBERÍA

FILTROS PARA AGUA

REGADERAS TRADICIONALES Y ELÉCTRICAS

GRIFERÍA

DUCTOS PARA EXTRACCIÓN DE AIRE

DESTAPACAÑOS



PRESENTACIÓN: BOLSA IMPRESA

MODELO	CÓDIGO	CANTIDAD POR CAJA	PRECIO DE LISTA UNITARIO*	PRECIO SUGERIDO AL PÚBLICO
PS-E001	710631901637	5	\$694.51	\$882.00
PS-E002	710631901644	5	\$705.85	\$897.00

PS-E001 5/16"

- 1 Conector flexible de 3/4" X 3/4" X 60 cm Mod. AB-A60
- 1 Conector flexible de 3/4" X 3/4" X 60 cm Mod. AB-B60
- 1 Conector flexible p/gas 5/16" X 5/16" X 60 cm Mod. AG-A60
- Válvula de esfera de paso para agua 3/4" X 3/4" Mod. IP-351
- 1 Llave de control para gas de 1/2" X 5/16" Mod. IP-215
- 2 Reducciones 3/4" a 1/2"
- 1 Niple de 1/2" MNPT X 5/16" Flare
- 2 Niples roscados de 3/4"
- 1 Cople roscado de 3/4" 1 Cinta selladora
- Instructivo de instalación

GARANTÍA 10 AÑOS

PS-E002 3/8"

- 1 Conector flexible de 3/4" X 3/4" X 60 cm Mod. AB-A60
- 1 Conector flexible de 3/4" X 3/4" X 60 cm Mod. AB-B60
- 1 Conector flexible p/gas 3/8" X 3/8" X 60 cm Mod. AG-B60
- 1 Válvula de esfera de paso para agua 3/4" X 3/4" Mod. IP-351
- 1 Llave de control para gas de 1/2" X 3/8" Mod. IP-214
- 2 Reducciones 3/4" a 1/2"
- 1 Niple de 1/2" MNPT X 3/8" Flare
- 2 Niples roscados de 3/4"
- 1 Cople roscado de 3/4"
- 1 Cinta selladora
- Instructivo de instalación

GARANTÍA 10 AÑOS

*Precios más I.V.A. / Precio público sugerido incluye I.V.A.

Paquetes para Instalación

► Calentador de Paso Instantáneo **Acero Inoxidable**



PRESENTACIÓN: BOLSA IMPRESA

MODELO	CÓDIGO	CANTIDAD POR CAJA	PRECIO DE LISTA UNITARIO*	PRECIO SUGERIDO AL PÚBLICO
PS-E008	710631908667	5	\$907.03	\$1,152.00

PS-E008

- 1 Conector flexible de 3/4" M. X 1/2" X 120 cm Mod. AB-G120
- 1 Conector flexible de 3/4" X 1/2" X 120 cm Mod. AB-D120
- 1 Conector flexible p/gas 1/2" X 1/2" X 36" Mod. AG-Q36
- 1 Válvula de esfera de paso para agua 3/4" X 3/4" Mod. IP-351
- 1 Llave de control para gas de 1/2" X 1/2" Mod. IP-211
- 2 Reducciones 3/4" a 1/2"
- 1 Niple campana 1/2" FNPT X 1/2" Flare
- 1 Cinta selladora
- Instructivo de instalación

GARANTÍA 10 AÑOS

► Boiler Eléctrico **Acero Inoxidable**



PRESENTACIÓN: BOLSA IMPRESA

MODELO	CÓDIGO	CANTIDAD POR CAJA	PRECIO DE LISTA UNITARIO*	PRECIO SUGERIDO AL PÚBLICO
PS-E009	710631909602	5	\$570.92	\$725.00

PS-E009

- 1 Conector flexible de 3/4" X 3/4" X 60 cm Mod. AB-A60
- 1 Conector flexible de 3/4" X 3/4" X 60 cm Mod. AB-B60
- 1 Válvula de esfera de paso para agua 3/4" X 3/4" Mod. IP-351
- 1 Cople roscado de 3/4"
- 2 Reducciones 3/4" a 1/2"
- 2 Niples roscados 3/4"
- 1 Cinta selladora
- Instructivo de instalación

GARANTÍA 10 AÑOS

*Precios más I.V.A. / Precio público sugerido incluye I.V.A.

ISO 9001

BUREAU VERITAS
Certification



CONECTORES FLEXIBLES Y LLAVES DE CONTROL PARA AGUA

PRODUCTOS PARA GAS

LAVABO Y FREGADERO

SANITARIO

PRODUCTOS PARA DRENAJE

SISTEMA DE TUBERÍA PARA AGUA

SISTEMA DE TUBERÍA PARA GAS

PAQUETES DE INSTALACIÓN / ACCESORIOS LAVANDERÍA Y TINA

VÁLVULAS Y ACCESORIOS PARA TUBERÍA

FILTROS PARA AGUA

REGADERAS TRADICIONALES Y ELÉCTRICAS

GRIFERÍA

DUCTOS PARA EXTRACCIÓN DE AIRE

DESTAPACAÑOS

Paquetes para Instalación

▶ Lavavajillas **Vinilo**



MODELO	CÓDIGO	CANTIDAD POR CAJA	PRECIO DE LISTA UNITARIO*	PRECIO SUGERIDO AL PÚBLICO
PS-G001	710631908902	5	\$238.17	\$319.00

PS-G001

- 1 Conector flexible 1/2" X codo 3/8" X 150 cm Mod. VL-B150-SE
- 1 Codo para conexión a 3/8" MNPT
- 1 Codo para conexión a 3/4" N.H.
- 1 Cinta Selladora
- Instructivo de instalación

GARANTÍA 10 AÑOS

PRESENTACIÓN: BOLSA IMPRESA

▶ Manguera de Desagüe para Lavadora Automática

MODELO	CÓDIGO	CANTIDAD POR CAJA	PRECIO DE LISTA UNITARIO*	PRECIO SUGERIDO AL PÚBLICO
PL-102	710631915559	8	\$77.56	\$104.00

AUTOMÁTICA 1 1/4"

- ▶ 170 cm de largo

PRESENTACIÓN:
BOLSA C/ETIQUETA ADHESIVA



- Boquilla universal
- Codo de plástico rígido
- Fabricada en polipropileno

PL-103	710631915566	4	\$36.85	\$52.00
--------	--------------	---	---------	---------

MULTIUSOS 1 1/4"

- ▶ 150 cm de largo

PRESENTACIÓN:
BOLSA C/ETIQUETA ADHESIVA



- Para llenado o desagüe
- Se conecta a las llaves de lavadora
- Fabricada en polipropileno

PL-104	710631917638	4	\$98.74	\$140.00
--------	--------------	---	---------	----------

GRUESA 1 1/2"

- ▶ 150 cm de largo

PRESENTACIÓN:
BOLSA C/ETIQUETA ADHESIVA



- Para llenado o desagüe
- Se conecta a las llaves de lavadora
- Fabricada en polipropileno

*Precios más I.V.A. / Precio público sugerido incluye I.V.A.

Paquetes para Instalación

► Refrigerador Vinilo



PRESENTACIÓN: BOLSA IMPRESA

MODELO	CÓDIGO	CANTIDAD POR CAJA	PRECIO DE LISTA UNITARIO*	PRECIO SUGERIDO AL PÚBLICO
JVR-IM150	7501605590642	5	\$445.51	\$566.00
JVR-IM300	7501605590505	5	\$499.64	\$635.00

JVR-IM150

- 1 Conector flexible Coflex 1/4" X 1/4" X 30 cm Mod. VR-E30
- 1 Conector flexible Coflex 1/2" X 1/4" X 150 cm Mod. VR-A150
- 1 Llave de control para tubería roscada IP-144P
- 1 Filtro para agua Mod. PF-A500
- Accesorios para fijación
- Instructivo de instalación

GARANTÍA 1 AÑO

JVR-IM300

- 1 Conector flexible Coflex 1/4" X 1/4" X 30 cm Mod. VR-E30
- 1 Conector flexible Coflex 1/2" X 1/4" X 300 cm Mod. VR-A300
- 1 Llave de control para tubería roscada IP-144P
- 1 Filtro para agua Mod. PF-A500
- Accesorios para fijación
- Instructivo de instalación

GARANTÍA 1 AÑO

► Accesorios para Tina de Baño

MODELO	CÓDIGO	CANTIDAD POR CAJA	PRECIO DE LISTA UNITARIO*	PRECIO SUGERIDO AL PÚBLICO	
TAPÓN ► Hule con anillo de Acero Inoxidable 304	PH-232	710631914576	8	\$20.67	\$31.00
TAPÓN PUSH ► Latón Cromado	PH-245	710631914767	3	\$270.35	\$408.00
SISTEMA FLEXIBLE ► Manguera flexible	PT-101	710631915542	3	\$1,362.18	\$1,936.00
SISTEMA FLEXIBLE ► Manguera flexible	PT-102	710631917256	3	\$705.25	\$1,002.00

*Precios más I.V.A. / Precio público sugerido incluye I.V.A.

CONECTORES FLEXIBLES Y LLAVES DE CONTROL PARA AGUA

PRODUCTOS PARA GAS

LAVABO Y FREGADERO

SANITARIO

PRODUCTOS PARA DRENAJE

SISTEMA DE TUBERÍA PARA AGUA

SISTEMA DE TUBERÍA PARA GAS

PAQUETES DE INSTALACIÓN / ACCESORIOS LAVANDERÍA Y TINA

VÁLVULAS Y ACCESORIOS PARA TUBERÍA

FILTROS PARA AGUA

REGADERAS TRADICIONALES Y ELÉCTRICAS

GRIFERÍA

DUCTOS PARA EXTRACCIÓN DE AIRE

DESTAPACAÑOS

CONEXIÓN RÁPIDA

UNIVERSAL  **coflex**[®]

El nuevo sistema profesional de conexión rápida para ampliaciones o reparaciones

BENEFICIOS DE USO

- Compatible con tubería de Cobre, CPVC y PEX
- No requiere pegamento, soldadura ni herramientas
- Para agua potable fría y caliente
- Garantía de 25 años

VENTAJAS TÉCNICAS

- Fabricada en polisulfona PPSU (polímero de alta tecnología)
- Disponible para tubería de 1/2" y 3/4"
- Reducción de 3/4" a 1/2"

conexionesrapidascoflex.com



La nueva línea de herramientas para tubería de agua

HP-100



Pinza de Extensión Quijada Curva 6.5' / 165 mm.

Múltiplo: 5

Código: 710631939180

Precio: \$ 408.75

HP-101



Pinza para PVC y Coples 9' / 230 mm.

Múltiplo: 5

Código: 710631939197

Precio: \$ 524.96

HP-102



Pinza de Extensión Quijada Recta sin Dientes 10' / 255 mm.

Múltiplo: 5

Código: 710631939203

Precio: \$ 505.34

HP-103



Pinza de Extensión Quijada Recta 10' / 255 mm.

Múltiplo: 5

Código: 710631939210

Precio: \$ 505.33



CONEXIONES RÁPIDAS
UNIVERSALES

coflex 

Válvulas y Accesorios para Tubería

- ❑ Conexiones de Compresión
- ❑ Válvulas para Agua
- ❑ Llaves para Jardín
- ❑ Llaves para Lavandería
- ❑ Flotador para Tinaco
- ❑ Cinta Selladora
- ❑ Acoples de Compresión
- ❑ Herramientas para Plomería
- ❑ Conexiones Rápidas Universales

CONECTORES
FLEXIBLES
Y LLAVES
DE CONTROL
PARA AGUA

PRODUCTOS
PARA GAS

LAVABO
Y FREGADERO

SANITARIO

PRODUCTOS
PARA
DRENAJE

SISTEMA
DE TUBERÍA
PARA AGUA

SISTEMA
DE TUBERÍA
PARA GAS

PAQUETES DE
INSTALACIÓN
/ ACCESORIOS
LAVANDERÍA
Y TINA

VÁLVULAS
Y ACCESORIOS
PARA TUBERÍA

FILTROS
PARA
AGUA

REGADERAS
TRADICIONALES
Y ELÉCTRICAS







GRIFERÍA

DUCTOS PARA
EXTRACCIÓN
DE AIRE

DESTAPACAÑOS

Válvulas y Accesorios para Tubería

► Conexiones de Compresión para Agua

	MODELO	MEDIDA	CÓDIGO	CANTIDAD POR CAJA	PRECIO DE LISTA UNITARIO*	PRECIO SUGERIDO AL PÚBLICO
CONECTORES FLEXIBLES Y LLAVES DE CONTROL PARA AGUA						
PRODUCTOS PARA GAS	ANILLO COMPRESIÓN					
	UAC-4	1/4" para tubo 1/4"	710631909954	25	\$3.88	\$6.00
	UAC-10	5/8" para tubo 1/2"	710631907561	25	\$6.86	\$10.00
LAVABO Y FREGADERO	 <p>PRESENTACIÓN: BOLSA TRANSPARENTE C/ETIQUETA ADHESIVA</p>					
SANITARIO	TUERCA COMPRESIÓN					
	UTB-4	Compresión 1/4"	710631909961	25	\$9.08	\$12.00
PRODUCTOS PARA DRENAJE	 <p>PRESENTACIÓN: BOLSA TRANSPARENTE C/ETIQUETA ADHESIVA</p>					
SISTEMA DE TUBERÍA PARA AGUA	NIPLE TERMINAL COMPRESIÓN					
	UNT-4C8	1/4" T.C. x 1/2" MNPT	710631909190	25	\$45.00	\$64.00
	UNT-6C8	3/8" T.C. x 1/2" MNPT	710631907394	25	\$31.68	\$45.00
	UNT-8C8	1/2" T.C. x 1/2" MNPT	710631907400	25	\$47.71	\$68.00
SISTEMA DE TUBERÍA PARA GAS	 <p>PRESENTACIÓN: BOLSA TRANSPARENTE C/ETIQUETA ADHESIVA</p>					
PAQUETES DE INSTALACIÓN / ACCESORIOS LAVANDERÍA Y TINA	NIPLE UNIÓN COMPRESIÓN					
	UNU-8C	1/2" T.C. x 1/2" T.C.	710631907554	25	\$87.31	\$124.00
VÁLVULAS Y ACCESORIOS PARA TUBERÍA	 <p>PRESENTACIÓN: BOLSA TRANSPARENTE C/ETIQUETA ADHESIVA</p>					
FILTROS PARA AGUA	ADAPTADORES NIQUELADOS					
	AD-6C8F	3/8" COMP. x 1/2" FNPT	710631913692	10	\$57.50	\$97.00
REGADERAS TRADICIONALES Y ELÉCTRICAS	 <p>PRESENTACIÓN: BOLSA TRANSPARENTE C/ETIQUETA ADHESIVA</p>					
GRIFERÍA	ADAPTADORES NIQUELADOS					
	AD-H12M38-WN	1/2" NPSM X 3/8" Macho NPT	710631926128	10	\$90.85	\$137.00
DUCTOS PARA EXTRACCIÓN DE AIRE	 <p>PRESENTACIÓN: BOLSA TRANSPARENTE C/ETIQUETA ADHESIVA</p>					
DESTAPACAÑOS	CODO LAVAVAJILLAS					
	E3834-WB	3/8" COMP. x 3/4" N.H.	710631924391	25	\$49.93	\$75.00
	 <p>PRESENTACIÓN: BOLSA TRANSPARENTE C/ETIQUETA ADHESIVA</p>					

*Precios más I.V.A. / Precio público sugerido incluye I.V.A.

► Válvulas para Agua

	MODELO	CÓDIGO	CANTIDAD POR CAJA	PRECIO DE LISTA UNITARIO*	PRECIO SUGERIDO AL PÚBLICO
VÁLVULA DE ESFERA ▶ 1/2" PRESENTACIÓN: COLGANTE	IP-362	710631930545	10	\$155.82	\$188.00
 <ul style="list-style-type: none"> - Cuerpo de latón CW617N (Europeo) - Palanca con recubrimiento epóxico - Presión nominal 600 psi - Flujo de agua completo 					
VÁLVULA DE ESFERA ▶ 3/4" PRESENTACIÓN: COLGANTE	IP-363	710631930552	10	\$216.13	\$261.00
 <ul style="list-style-type: none"> - Cuerpo de latón CW617N (Europeo) - Palanca con recubrimiento epóxico - Presión nominal 600 psi - Flujo de agua completo 					
VÁLVULA DE ESFERA ▶ 1" PRESENTACIÓN: COLGANTE	IP-364	710631930569	6	\$318.12	\$404.00
 <ul style="list-style-type: none"> - Cuerpo de latón CW617N (Europeo) - Palanca con recubrimiento epóxico - Presión nominal 600 psi - Flujo de agua completo 					
VÁLVULA DE COMPUERTA ▶ 1/2" PRESENTACIÓN: COLGANTE	IP-603	710631930620	10	\$140.62	\$188.00
 <ul style="list-style-type: none"> - Cuerpo de latón CW617N (Europeo) - Vástago fijo - Presión máxima de trabajo: 250 psi WOG 					
VÁLVULA DE COMPUERTA ▶ 3/4" PRESENTACIÓN: COLGANTE	IP-604	710631930637	5	\$202.21	\$271.00
 <ul style="list-style-type: none"> - Cuerpo de latón CW617N (Europeo) - Vástago fijo - Presión máxima de trabajo: 250 psi WOG 					
VÁLVULA DE COMPUERTA ▶ 1" PRESENTACIÓN: COLGANTE	IP-605	710631930644	5	\$267.87	\$340.00
 <ul style="list-style-type: none"> - Cuerpo de latón CW617N (Europeo) - Vástago fijo - Presión máxima de trabajo: 250 psi WOG 					
VÁLVULA CHECK ▶ Tipo Resorte 1/2" PRESENTACIÓN: COLGANTE	IP-640	710631930576	8	\$130.03	\$165.00
 <ul style="list-style-type: none"> - Cuerpo de latón CW617N (Europeo) - Vástago fijo - Presión máxima de trabajo: 250 psi WOG 					

*Precios más I.V.A. / Precio público sugerido incluye I.V.A.

CONECTORES FLEXIBLES Y LLAVES DE CONTROL PARA AGUA

PRODUCTOS PARA GAS

LAVABO Y FREGADERO

SANITARIO

PRODUCTOS PARA DRENAJE

SISTEMA DE TUBERÍA PARA AGUA

SISTEMA DE TUBERÍA PARA GAS

PAQUETES DE INSTALACIÓN / ACCESORIOS LAVANDERÍA Y TINA

VÁLVULAS Y ACCESORIOS PARA TUBERÍA

FILTROS PARA AGUA











REGADERAS TRADICIONALES Y ELÉCTRICAS

GRIFERÍA

DUCTOS PARA EXTRACCIÓN DE AIRE







DESTAPACAÑOS

▶ Válvulas para Agua

	MODELO	CÓDIGO	CANTIDAD POR CAJA	PRECIO DE LISTA UNITARIO*	PRECIO SUGERIDO AL PÚBLICO	
CONECTORES FLEXIBLES Y LLAVES DE CONTROL PARA AGUA						
PRODUCTOS PARA GAS	VÁLVULA CHECK	IP-641	710631930583	6	\$163.59	\$208.00
	<ul style="list-style-type: none"> ▶ Tipo Resorte 3/4" PRESENTACIÓN: COLGANTE		<ul style="list-style-type: none"> - Cuerpo de latón CW617N (Europeo) - Presión de trabajo 16 bar (250 PSI) 	<ul style="list-style-type: none"> - Embolo POM de alto impacto - Temperatura máxima de 80° C 		
LAVABO Y FREGADERO	VÁLVULA CHECK	IP-642	710631930590	6	\$215.62	\$289.00
	<ul style="list-style-type: none"> ▶ Tipo Resorte 1" PRESENTACIÓN: COLGANTE		<ul style="list-style-type: none"> - Cuerpo de latón CW617N (Europeo) - Presión de trabajo 16 bar (250 psi) 	<ul style="list-style-type: none"> - Embolo POM de alto impacto - Temperatura máxima de 80° C 		
SANITARIO	VÁLVULA CHECK	IP-646	710631930651	6	\$151.54	\$192.00
	<ul style="list-style-type: none"> ▶ Tipo Clampeta 1/2" PRESENTACIÓN: COLGANTE		<ul style="list-style-type: none"> - Cuerpo en latón CW617N (Europeo) - Para uso en posición horizontal 			
PRODUCTOS PARA DRENAJE	VÁLVULA CHECK	IP-647	710631930668	6	\$197.77	\$251.00
	<ul style="list-style-type: none"> ▶ Tipo Clampeta 3/4" PRESENTACIÓN: COLGANTE		<ul style="list-style-type: none"> - Cuerpo en latón CW617N (Europeo) - Para uso en posición horizontal 			
SISTEMA DE TUBERÍA PARA AGUA	VÁLVULA CHECK	IP-647	710631930668	6	\$197.77	\$251.00
	<ul style="list-style-type: none"> ▶ Tipo Clampeta 3/4" PRESENTACIÓN: COLGANTE		<ul style="list-style-type: none"> - Cuerpo en latón CW617N (Europeo) - Para uso en posición horizontal 			
SISTEMA DE TUBERÍA PARA GAS	PICHANCHA	IP-658	710631930675	8	\$177.26	\$225.00
	<ul style="list-style-type: none"> ▶ Con Filtro de Latón 3/4" PRESENTACIÓN: COLGANTE		<ul style="list-style-type: none"> - Cuerpo en latón CW617N (Europeo) - Para protección de equipos de bombeo 			
PAQUETES DE INSTALACIÓN / ACCESORIOS LAVANDERÍA Y TINA	PICHANCHA	IP-659	710631930682	6	\$215.15	\$273.00
	<ul style="list-style-type: none"> ▶ Con Filtro de Latón 1" PRESENTACIÓN: COLGANTE		<ul style="list-style-type: none"> - Cuerpo en latón CW617N (Europeo) - Para protección de equipos de bombeo 			
VÁLVULAS Y ACCESORIOS PARA TUBERÍA	VÁLVULA EXPULSORA AIRE	IP-670	710631939623	10	\$188.76	\$240.00
	<ul style="list-style-type: none"> ▶ Medidor de Agua PRESENTACIÓN: BOLSA C/ ETIQUETA		<ul style="list-style-type: none"> - Fabricada en latón natural mediante maquinado - Expulsa el aire evitando su retención en la tubería - No se queda pegada 	<ul style="list-style-type: none"> - Fácil de instalar - Evita el golpe de ariete - Desahoga 56.50 litros por minuto de aire 		
FILTROS PARA AGUA	VÁLVULA PARA FLOTADOR	IP-660	710631928313	8	\$132.66	\$169.00
	<ul style="list-style-type: none"> ▶ Tinaco Ajustable 1/2" PRESENTACIÓN: BOLSA C/ ETIQUETA		<ul style="list-style-type: none"> - 100% de latón - Trabajo en baja y alta presión 	<ul style="list-style-type: none"> - Ahorra tiempo de llenado - Fácil de instalar 		
REGADERAS TRADICIONALES Y ELÉCTRICAS	VÁLVULA PARA FLOTADOR	IP-661	710631928320	8	\$159.25	\$202.00
	<ul style="list-style-type: none"> ▶ Tinaco Ajustable 3/4" PRESENTACIÓN: BOLSA C/ ETIQUETA		<ul style="list-style-type: none"> - 100% de latón - Trabajo en baja y alta presión 	<ul style="list-style-type: none"> - Ahorra tiempo de llenado - Fácil de instalar 		
GRIFERÍA						
DUCTOS PARA EXTRACCIÓN DE AIRE						
DESTAPACAÑOS						

*Precios más I.V.A. / Precio público sugerido incluye I.V.A.

► Llaves para Jardín y Lavandería

	MODELO	CÓDIGO	CANTIDAD POR CAJA	PRECIO DE LISTA UNITARIO*	PRECIO SUGERIDO AL PÚBLICO
LLAVE PREMIUM LAVANDERÍA ▶ 1/2" MNPT X 3/4" N.H.  PRESENTACIÓN: COLGANTE	IP-701	710631905406	10	\$169.25	\$215.00
				- Esfera Antisarro - Latón forjado con chorro de arena y niquelado	GARANTÍA 10 AÑOS
LLAVE PREMIUM LAVANDERÍA CORTA ▶ 1/2" MNPT X 3/4" N.H.  PRESENTACIÓN: COLGANTE	IP-702	710631915924	10	\$166.71	\$212.00
				- Esfera Antisarro - Latón forjado, con chorro de arena y niquelado	GARANTÍA 10 AÑOS
LLAVE PREMIUM DUAL ▶ 1/2" MNPT X 3/4" N.H.  PRESENTACIÓN: COLGANTE	IP-705P	710631911445	10	\$387.45	\$492.00
				- Llave de Latón forjado - Esfera Antisarro - Incluye restrictor de flujo - Llave Doble para la lavadora o lavadero, sin necesidad de desconectar mangueras	GARANTÍA 10 AÑOS
LLAVE PREMIUM LAVANDERÍA C/ AIREADOR ▶ 1/2" MNPT X 3/4" N.H. PRESENTACIÓN: BOLSA C/ETIQUETA 	IP-707	7106319272286	4	\$266.75	\$339.00
				- Contiene filtro anti-sarro - Chorro uniforme, sin salpicar el agua - Flujo lleno ideal para baja presión - Presión de trabajo Aireador 13.51 psi	GARANTÍA 10 AÑOS
LLAVE PREMIUM LAVADORA ▶ 1/2" MNPT X 3/4" N.H. PRESENTACIÓN: COLGANTE 	IP-708	710631928191	10	\$88.23	\$125.00
				- Cuerpo de latón de una sola pieza - Cilindro antisarro - Máxima Presión 230 psi	GARANTÍA 10 AÑOS
LLAVE PREMIUM JARDÍN ▶ 1/2" MNPT X 3/4" N.H. PRESENTACIÓN: COLGANTE 	IP-711	710631930606	10	\$143.09	\$192.00
				- Cuerpo de latón CW617N (Europeo) - Funcionamiento de 1/4 de vuelta - Palanca con recubrimiento epóxico para usarse en intemperie - Con restrictor de flujo	GARANTÍA 10 AÑOS

*Precios más I.V.A. / Precio público sugerido incluye I.V.A.

CONECTORES FLEXIBLES Y LLAVES DE CONTROL PARA AGUA

PRODUCTOS PARA GAS

LAVABO Y FREGADERO

SANITARIO

PRODUCTOS PARA DRENAJE

SISTEMA DE TUBERÍA PARA AGUA

SISTEMA DE TUBERÍA PARA GAS

PAQUETES DE INSTALACIÓN / ACCESORIOS LAVANDERÍA Y TINA

VÁLVULAS Y ACCESORIOS PARA TUBERÍA

FILTROS PARA AGUA

REGADERAS TRADICIONALES Y ELÉCTRICAS

GRIFERÍA

DUCTOS PARA EXTRACCIÓN DE AIRE

DESTAPACAÑOS

► Llaves para Jardín y Lavandería

CONECTORES FLEXIBLES Y LLAVES DE CONTROL PARA AGUA

PRODUCTOS PARA GAS

LAVABO Y FREGADERO

SANITARIO

PRODUCTOS PARA DRENAJE

SISTEMA DE TUBERÍA PARA AGUA

SISTEMA DE TUBERÍA PARA GAS

PAQUETES DE INSTALACIÓN / ACCESORIOS LAVANDERÍA Y TINA

VÁLVULAS Y ACCESORIOS PARA TUBERÍA

FILTROS PARA AGUA

REGADERAS TRADICIONALES Y ELÉCTRICAS

GRIFERÍA

DUCTOS PARA EXTRACCIÓN DE AIRE

DESTAPACAÑOS

LLAVE PREMIUM

JARDÍN

► 3/4" MNPT X 3/4" N.H.



- Cuerpo de latón CW617N (Europeo)
- Funcionamiento de 1/4 de vuelta
- Palanca con recubrimiento epóxico para usarse en intemperie
- Con restrictor de flujo

PRESENTACIÓN: COLGANTE

GARANTÍA 10 AÑOS

MODELO	CÓDIGO	CANTIDAD POR CAJA	PRECIO DE LISTA UNITARIO*	PRECIO SUGERIDO AL PÚBLICO
IP-712	710631930613	6	\$178.15	\$239.00

LLAVE PREMIUM

LAVANDERÍA

► 1/2" MNPT X 3/4" N.H.



- Cuerpo en latón cromado opaco
- Con restrictor de flujo

PRESENTACIÓN: COLGANTE

GARANTÍA 10 AÑOS

MODELO	CÓDIGO	CANTIDAD POR CAJA	PRECIO DE LISTA UNITARIO*	PRECIO SUGERIDO AL PÚBLICO
IP-713	710631930699	6	\$219.19	\$278.00

► Flotador para Tinaco

FLOTADOR

► 1/4"



- Varilla de latón
- Globo con injerto metálico roscado

PRESENTACIÓN: ETIQUETA

MODELO	CÓDIGO	CANTIDAD POR CAJA	PRECIO DE LISTA UNITARIO*	PRECIO SUGERIDO AL PÚBLICO
P-B3070	710631928771	5	\$60.88	\$77.00

► Cinta Selladora

CINTA SELLADORA PTFE



PRESENTACIÓN: EMPACADAS SIN ETIQUETA

Tamaño	Modelo	Código	Cantidad por Caja	Precio de Lista Unitario*	Precio Sugerido al Público
1/2"	WT12-60	710631905826	250	\$5.29	\$8.00
1/2"	WT12-120	710631905246	250	\$6.69	\$10.00
3/4"	WT34-60	710631905840	250	\$7.30	\$10.00
3/4"	WT34-120	710631915832	250	\$9.60	\$14.00
1"	WT1-120	710631907752	200	\$12.25	\$17.00

*Precios más I.V.A. / Precio público sugerido incluye I.V.A.

► Acoples de **Compresión**

	MEDIDA	MODELO	CÓDIGO	CANTIDAD POR CAJA	PRECIO DE LISTA UNITARIO*	PRECIO AL PÚBLICO
ACOPLE  PRESENTACIÓN: EN BOLSA	1/2"	NM-D01	710631904119	25	\$18.12	\$24.00
	3/4"	NM-D02	710631904126	10	\$24.30	\$33.00
	1"	NM-D03	710631904133	6	\$34.45	\$46.00

- Para unir o reparar tubería galvanizada, PVC o cobre
- Material Polipropileno

► **Herramientas** para plomería

	MEDIDA	MODELO	CÓDIGO	CANTIDAD POR CAJA	PRECIO DE LISTA UNITARIO*	PRECIO AL PÚBLICO
<div style="background-color: red; color: white; padding: 2px; display: inline-block; transform: rotate(-2deg);">NUEVO</div> EXTENSIÓN QUIJADA CURVA  PRESENTACIÓN: CLAMSHELL	6.5"/165 mm	HP-100	710631939180	5	\$408.75	\$548.00
PARA PVC Y COPLES  PRESENTACIÓN: CLAMSHELL	9"/230 mm	HP-101	710631939197	5	\$524.96	\$703.00
EXTENSIÓN QUIJADA RECTA  PRESENTACIÓN: CLAMSHELL	10"/255 mm	HP-102	710631939203	5	\$505.34	\$677.00
EXTENSIÓN QUIJADA RECTA  PRESENTACIÓN: CLAMSHELL	10"/255 mm	HP-103	710631939210	5	\$505.33	\$677.00

- Mordazas en V que ofrecen más puntos de contacto
- Dientes en ángulo recto y termotratados por láser, mejoran el agarre y duran más
- Perfil de ranura y lengüeta, permiten mejor agarre
- Borde de refuerzo patentado
- Exclusivo sistema de fijación que elimina las fallas de los pernos y las tuercas
- Acero de alto contenido de carbono y un revestimiento para prevenir al máximo la oxidación

- Dientes en ángulo recto, mejoran el agarre
- Acero de alto contenido de carbono y un revestimiento para prevenir al máximo la oxidación
- Exclusivo sistema de fijación que elimina las fallas de los pernos y las tuercas
- Empuñaduras cómodas

- **Mordazas lisas** que no dañan las superficies, tuberías de PVC, cromos, etc
- Perfil de ranura y lengüeta, permiten un agarre perfecto sin riesgo de que se zafe
- Borde de refuerzo patentado
- Exclusivo sistema de fijación que elimina las fallas de los pernos y las tuercas
- Acero de alto contenido de carbono y un revestimiento para prevenir al máximo la oxidación
- Empuñaduras cómodas.

- **Dientes en ángulo recto** y termotratados por láser, mejoran el agarre y duran más
- Perfil de ranura y lengüeta, permiten un agarre perfecto sin riesgo de que se zafe
- Borde de refuerzo patentado
- Exclusivo sistema de fijación que elimina las fallas de los pernos y las tuercas.
- Acero de alto contenido de carbono y un revestimiento para prevenir al máximo la oxidación
- Empuñaduras cómodas

*Precios más I.V.A. / Precio público sugerido incluye I.V.A.

CONECTORES FLEXIBLES Y LLAVES DE CONTROL PARA AGUA

PRODUCTOS PARA GAS

LAVABO Y FREGADERO

SANITARIO

PRODUCTOS PARA DRENAJE

SISTEMA DE TUBERÍA PARA AGUA

SISTEMA DE TUBERÍA PARA GAS

PAQUETES DE INSTALACIÓN / ACCESORIOS LAVANDERÍA Y TINA

VÁLVULAS Y ACCESORIOS PARA TUBERÍA

FILTROS PARA AGUA

REGADERAS TRADICIONALES Y ELÉCTRICAS

GRIFERÍA

DUCTOS PARA EXTRACCIÓN DE AIRE

DESTAPACAÑOS

► Conexiones Rápidas Universales

GARANTÍA 25 AÑOS

	MODELO	CÓDIGO	CANTIDAD POR CAJA	PRECIO DE LISTA UNITARIO*	PRECIO SUGERIDO AL PÚBLICO	
<p>CONECTORES FLEXIBLES Y LLAVES DE CONTROL PARA AGUA</p> <p>PRODUCTOS PARA GAS</p> <p>LAVABO Y FREGADERO</p> <p>SANITARIO</p> <p>PRODUCTOS PARA DRENAJE</p> <p>SISTEMA DE TUBERÍA PARA AGUA</p> <p>SISTEMA DE TUBERÍA PARA GAS</p> <p>PAQUETES DE INSTALACIÓN / ACCESORIOS LAVANDERÍA Y TINA</p> <p>VÁLVULAS Y ACCESORIOS PARA TUBERÍA</p> <p>FILTROS PARA AGUA</p> <p>REGADERAS TRADICIONALES Y ELÉCTRICAS</p> <p>GRIFERÍA</p> <p>DUCTOS PARA EXTRACCIÓN DE AIRE</p> <p>DESTAPACAÑOS</p>	<p>ADAPTADOR MACHO 1/2"</p> <p>PRESENTACIÓN: BOLSA CON ETIQUETA</p> 	CR-AM01	710631928597	10	\$83.36	\$118.00
						<ul style="list-style-type: none"> - Ideal para conexión de equipos a una tubería fija, ya que el adaptador puede girar (roscar en el equipo) una vez instalado: válvulas (esfera, compuerta, globo, check, etc.), filtros y cedazos o suavizadores - Para unir tuberías no compatibles (PVC, TuboPlus, Galvanizado) que tengan un adaptador hembra
	<p>ADAPTADOR MACHO 3/4"</p> <p>PRESENTACIÓN: BOLSA CON ETIQUETA</p> 	CR-AM02	710631928603	10	\$97.54	\$139.00
						<ul style="list-style-type: none"> - Ideal para conexión de equipos a una tubería fija, ya que el adaptador puede girar (roscar en el equipo) una vez instalado: válvulas (esfera, compuerta, globo, check, etc.), filtros y cedazos o suavizadores - Para unir tuberías no compatibles (PVC, TuboPlus, Galvanizado) que tengan un adaptador hembra
	<p>COPLE UNIÓN RECTO 1/2"</p> <p>PRESENTACIÓN: BOLSA CON ETIQUETA</p> 	CR-C01	710631928658	10	\$90.02	\$128.00
						<ul style="list-style-type: none"> - Ideal para conectar tuberías de diferente tipo (CPVC, Cobre ó PEX) - Para reparación de tubería expuesta o que se puede mover para introducir este adaptador
	<p>COPLE UNIÓN RECTO 3/4"</p> <p>PRESENTACIÓN: BOLSA CON ETIQUETA</p> 	CR-C02	710631928665	10	\$113.57	\$161.00
						<ul style="list-style-type: none"> - Ideal para conectar tuberías de diferente tipo (CPVC, Cobre ó PEX) - Para reparación de tubería expuesta o que se puede mover para introducir este adaptador
	<p>COPLE DE REPARACIÓN 1/2"</p> <p>PRESENTACIÓN: BOLSA CON ETIQUETA</p> 	CR-CD01	710631928573	12	\$82.79	\$118.00
						<ul style="list-style-type: none"> - Deslizable - Especial para reparación de tuberías empotradas o fijas, sin tener que agregar tramos de tubería - Para reparar tuberías donde el suministro del agua no se puede cortar totalmente
	<p>COPLE DE REPARACIÓN 3/4"</p> <p>PRESENTACIÓN: BOLSA CON ETIQUETA</p> 	CR-CD02	710631928580	10	\$113.67	\$162.00
						<ul style="list-style-type: none"> - Deslizable - Especial para reparación de tuberías empotradas o fijas, sin tener que agregar tramos de tubería - Para reparar tuberías donde el suministro del agua no se puede cortar totalmente
	<p>COPLE REDUCCIÓN</p> <p>PRESENTACIÓN: BOLSA CON ETIQUETA</p> 	CR-COR01	710631928672	10	\$104.86	\$149.00
						<ul style="list-style-type: none"> - Conexión rápida 3/4" x 1/2"
	<p>CODO 90° 1/2"</p> <p>PRESENTACIÓN: BOLSA CON ETIQUETA</p> 	CR-E01	710631928634	12	\$96.60	\$137.00
						<ul style="list-style-type: none"> - Instalación rápida y práctica en una ampliación o remodelación - Para unir diferentes tuberías en cualquier combinación: CPVC, Cobre ó PEX

*Precios más I.V.A. / Precio público sugerido incluye I.V.A.

► Conexiones Rápidas Universales

GARANTÍA 25 AÑOS

	MODELO	CÓDIGO	CANTIDAD POR CAJA	PRECIO DE LISTA UNITARIO*	PRECIO AL PÚBLICO
<p>CODO 90° 3/4"</p> <p>PRESENTACIÓN: BOLSA CON ETIQUETA</p> 	CR-E02	710631928641	10	\$126.31	\$179.00
	<ul style="list-style-type: none"> - Instalación rápida y práctica en una ampliación o remodelación - Para unir diferentes tuberías en cualquier combinación: CPVC, Cobre ó PEX 				
<p>CONEXIÓN T 1/2"</p> <p>PRESENTACIÓN: BOLSA CON ETIQUETA</p> 	CR-T01	710631928610	12	\$127.02	\$180.00
	<ul style="list-style-type: none"> - Para unir diferentes tuberías en cualquier combinación: CPVC, Cobre ó PEX - Útil en una ampliación para agregar una línea nueva (ramal) a partir de la tubería antigua 				
<p>CONEXIÓN T 3/4"</p> <p>PRESENTACIÓN: BOLSA CON ETIQUETA</p> 	CR-T02	710631928627	10	\$147.63	\$210.00
	<ul style="list-style-type: none"> - Para unir diferentes tuberías en cualquier combinación: CPVC, Cobre ó PEX - Útil en una ampliación para agregar una línea nueva (ramal) a partir de la tubería antigua 				
<p>TAPÓN HEMBRA 1/2"</p> <p>PRESENTACIÓN: BOLSA CON ETIQUETA</p> 	CR-TH01	710631928702	10	\$67.93	\$97.00
	<ul style="list-style-type: none"> - Ideal para tapar o cancelar cualquier tubería lisa (CPVC, Cobre ó PEX) - Para hacer pruebas de hermeticidad - Reusable 				
<p>TAPÓN HEMBRA 3/4"</p> <p>PRESENTACIÓN: BOLSA CON ETIQUETA</p> 	CR-TH02	710631928719	10	\$75.23	\$107.00
	<ul style="list-style-type: none"> - Ideal para tapar o cancelar cualquier tubería lisa (CPVC, Cobre ó PEX) - Para hacer pruebas de hermeticidad - Reusable 				
<p>ADAPTADOR "T"</p> <p>PRESENTACIÓN: BOLSA CON ETIQUETA</p> 	CR-TRO1	710631928689	10	\$160.53	\$228.00
	<ul style="list-style-type: none"> - 3/4" x 3/4" x 1/2" 				
<p>ADAPTADOR "T"</p> <p>PRESENTACIÓN: BOLSA CON ETIQUETA</p> 	CR-TRO2	710631928696	10	\$156.05	\$222.00
	<ul style="list-style-type: none"> - 3/4" x 1/2" x 1/2" 				
<p>VÁLVULA ESFERA 1/2"</p> <p>PRESENTACIÓN: BOLSA CON ETIQUETA</p> 	CR-VE01	710631928726	10	\$285.61	\$406.00
	<ul style="list-style-type: none"> - Para instalarse antes de cualquier aparato que requiera bloqueo (Filtro, boiler, suavizador, etc) - Para aplicaciones o remodelaciones que requieren bloqueo general - Para la entrada (junto al medidor), si el bloqueo de la red municipal no es funcional 				
<p>VÁLVULA ESFERA 3/4"</p> <p>PRESENTACIÓN: BOLSA CON ETIQUETA</p> 	CR-VE02	710631928733	10	\$335.86	\$477.00
	<ul style="list-style-type: none"> - Para instalarse antes de cualquier aparato que requiera bloqueo (Filtro, boiler, suavizador, etc) - Para aplicaciones o remodelaciones que requieren bloqueo general - Para la entrada (junto al medidor), si el bloqueo de la red municipal no es funcional 				

*Precios más I.V.A. / Precio público sugerido incluye I.V.A.

CONECTORES FLEXIBLES Y LLAVES DE CONTROL PARA AGUA

PRODUCTOS PARA GAS

LAVABO Y FREGADERO

SANITARIO

PRODUCTOS PARA DRENAJE

SISTEMA DE TUBERÍA PARA AGUA

SISTEMA DE TUBERÍA PARA GAS

PAQUETES DE INSTALACIÓN / ACCESORIOS LAVANDERÍA Y TINA

VÁLVULAS Y ACCESORIOS PARA TUBERÍA

FILTROS PARA AGUA

REGADERAS TRADICIONALES Y ELÉCTRICAS

GRIFERÍA

DUCTOS PARA EXTRACCIÓN DE AIRE

DESTAPACAÑOS



FILTRO BAJO CUBIERTA
MODELO: WF-200

coflex[®]
home

Filtros para Agua

- Filtro para Refrigerador
- Filtros Bajo Cubierta
- Filtros Sobre Cubierta
- Filtro para Mezcladora
- Jarras Filtradoras
- Filtro para Regadera
- Filtros para Exterior

CONECTORES FLEXIBLES Y LLAVES DE CONTROL PARA AGUA

PRODUCTOS PARA GAS

LAVABO Y FREGADERO

SANITARIO

PRODUCTOS PARA DRENAJE

SISTEMA DE TUBERÍA PARA AGUA

SISTEMA DE TUBERÍA PARA GAS

PAQUETES DE INSTALACIÓN / ACCESORIOS LAVANDERÍA Y TINA

VÁLVULAS Y ACCESORIOS PARA TUBERÍA

FILTROS PARA AGUA

REGADERAS TRADICIONALES Y ELÉCTRICAS

GRIFERÍA

DUCTOS PARA EXTRACCIÓN DE AIRE

DESTAPACAÑOS

► Filtro para Refrigerador



CONECTORES FLEXIBLES Y LLAVES DE CONTROL PARA AGUA

PRODUCTOS PARA GAS

LAVABO Y FREGADERO

SANITARIO

PRODUCTOS PARA DRENAJE

SISTEMA DE TUBERÍA PARA AGUA

SISTEMA DE TUBERÍA PARA GAS

PAQUETES DE INSTALACIÓN / ACCESORIOS LAVANDERÍA Y TINA

VÁLVULAS Y ACCESORIOS PARA TUBERÍA

FILTROS PARA AGUA

REGADERAS TRADICIONALES Y ELÉCTRICAS

GRIFERÍA

DUCTOS PARA EXTRACCIÓN DE AIRE

DESTAPACAÑOS

MODELO	CÓDIGO	CANTIDAD POR CAJA	PRECIO DE LISTA UNITARIO*	PRECIO SUGERIDO AL PÚBLICO
PF-A500	710631900692	9	\$187.96	\$239.00

REFRIGERADOR

PRESENTACIÓN: CAJA



- Elimina el cloro residual presente en el agua
- Instalación externa compatible con todo tipo de refrigerador o electrodoméstico que utilice agua directamente de la red
- Se recomienda el uso de conectores flexibles para su instalación
- Filtra hasta 1,500 litros

► Filtros Bajo Cubierta

MODELO	CÓDIGO	CANTIDAD POR CAJA	PRECIO DE LISTA UNITARIO*	PRECIO SUGERIDO AL PÚBLICO
WF-100	710631926135	4	\$827.14	\$1,175.00

SISTEMA UNA ETAPA

PRESENTACIÓN: CAJA



- Tamaño compacto, ahorra espacio bajo la tarja
- Cartuchos de cambio rápido
- Elimina el cloro del agua de red
- Etapa 1: Carbón Activado granular (WF-R102-SP)
- Filtra hasta 2,000 litros

MODELO	CÓDIGO	CANTIDAD POR CAJA	PRECIO DE LISTA UNITARIO*	PRECIO SUGERIDO AL PÚBLICO
WF-200	710631926159	5	\$1,044.02	\$1,484.00

SISTEMA DOS ETAPAS

PRESENTACIÓN: CAJA



- Tamaño compacto, ahorra espacio bajo la tarja. Cartuchos de cambio rápido
- Elimina el cloro y reduce la turbidez del agua de red
- Etapa 1: Membrana de polipropileno (WF-R201-SP)
- Etapa 2: Carbón Activado granular (WF-R102-SP)
- Filtra hasta 2,000 litros

MODELO	CÓDIGO	CANTIDAD POR CAJA	PRECIO DE LISTA UNITARIO*	PRECIO SUGERIDO AL PÚBLICO
WF-300	710631938589	2	\$1,918.39	\$2,893.00

SISTEMA TRES ETAPAS

PRESENTACIÓN: CAJA



- Tamaño compacto
- Elimina el 99.9% de bacterias en el agua de red, pozo o río
- Etapa 1: Membrana de polipropileno (WF-R201-SP)
- Etapa 2: Carbón Activado granular (WF-R102-SP)
- Etapa 3: Membrana de Ultrafiltración (WF-R202-SP)
- Filtra hasta 2,000 litros

MODELO	CÓDIGO	CANTIDAD POR CAJA	PRECIO DE LISTA UNITARIO*	PRECIO SUGERIDO AL PÚBLICO
WF-R102-SP	710631928429	12	\$196.00	\$279.00

REPUESTO CARBÓN ACTIVADO

PRESENTACIÓN: CAJA



- Carbón activado granular
- Elimina el cloro presente en el agua
- Mejora el color, olor y sabor del agua de red
- Útil en los modelos: WF-100, WF-200 (2da etapa) y WF-300 (2da etapa)

*Precios más I.V.A. / Precio público sugerido incluye I.V.A.

► Filtros Bajo Cubierta

	MODELO	CÓDIGO	CANTIDAD POR CAJA	PRECIO DE LISTA UNITARIO*	PRECIO SUGERIDO AL PÚBLICO
REPUESTO POLIPROPILENO PRESENTACIÓN: CAJA 	WF-R201-SP	710631928412	8	\$171.79	\$244.00
	- Membrana de polipropileno de 5 micras - Remueve los sólidos suspendidos en el agua. - Útil en los modelos: WF-200 (1a etapa) y WF-300 (1a etapa).				
REPUESTO ULTRAFILTRACIÓN PRESENTACIÓN: CAJA 	WF-R202-SP	710631938596	8	\$560.04	\$796.00
	- Membrana de ultrafiltración de 0.1 - 0.2 micras - Elimina el 99.9% de bacterias que pueden estar presentes en el agua. - Útil en los modelos: WF-200 (2a etapa) y WF-300 (3a etapa).				

► Filtros Sobre Cubierta

SOBRE CUBIERTA PRESENTACIÓN: CAJA 	WF-110	710631926081	4	\$880.79	\$1,252.00
	- Práctica instalación, no requiere herramientas ni perforaciones - Incluye kit de adaptadores para distintos tipos de grifos - Filtra hasta 3,000 litros No utilizar en mezcladoras de rociador retráctil				
REPUESTO CARBÓN ACTIVADO PRESENTACIÓN: CAJA 	WF-R101-SP	710631928405	8	\$158.11	\$225.00
	- Elimina el cloro presente en el agua - Mejora el color, olor y sabor del agua				

*Precios más I.V.A. / Precio público sugerido incluye I.V.A.

CONECTORES FLEXIBLES Y LLAVES DE CONTROL PARA AGUA

PRODUCTOS PARA GAS

LAVABO Y FREGADERO

SANITARIO

PRODUCTOS PARA DRENAJE

SISTEMA DE TUBERÍA PARA AGUA

SISTEMA DE TUBERÍA PARA GAS

PAQUETES DE INSTALACIÓN / ACCESORIOS LAVANDERÍA Y TINA

VÁLVULAS Y ACCESORIOS PARA TUBERÍA

FILTROS PARA AGUA

REGADERAS TRADICIONALES Y ELÉCTRICAS

GRIFERÍA

DUCTOS PARA EXTRACCIÓN DE AIRE

DESTAPACAÑOS

▶ Filtro para Mezcladora

CONECTORES FLEXIBLES Y LLAVES DE CONTROL PARA AGUA

PRODUCTOS PARA GAS

LAVABO Y FREGADERO

SANITARIO

PRODUCTOS PARA DRENAJE

SISTEMA DE TUBERÍA PARA AGUA

SISTEMA DE TUBERÍA PARA GAS

PAQUETES DE INSTALACIÓN / ACCESORIOS LAVANDERÍA Y TINA

VÁLVULAS Y ACCESORIOS PARA TUBERÍA

FILTROS PARA AGUA

REGADERAS TRADICIONALES Y ELÉCTRICAS

GRIFERÍA

DUCTOS PARA EXTRACCIÓN DE AIRE

DESTAPACAÑOS

MODELO	CÓDIGO	CANTIDAD POR CAJA	PRECIO DE LISTA UNITARIO*	PRECIO SUGERIDO AL PÚBLICO
WF-600	710631905697	6	\$491.32	\$741.00

MEZCLADORA

PRESENTACIÓN: CAJA

- Proporciona agua con mejor sabor para beber y cocinar.
- Se instala en minutos - Fácil de utilizar
- Incluye un adaptador para ajustar a la mayoría de las mezcladoras
- Incluye filtro de carbón activado - Filtra hasta 3,000 litros

MODELO	CÓDIGO	CANTIDAD POR CAJA	PRECIO DE LISTA UNITARIO*	PRECIO SUGERIDO AL PÚBLICO
WF-601	710631905703	3	\$250.48	\$356.00

REPUESTO MEZCLADORA

PRESENTACIÓN: CAJA

- Repuestos de cambio rápido
- Reduce hasta el 98% del cloro presente en el agua

▶ Jarras Filtradoras

MODELO	CÓDIGO	CANTIDAD POR CAJA	PRECIO DE LISTA UNITARIO*	PRECIO SUGERIDO AL PÚBLICO
WF-800	710631941534	4	\$414.06	\$526.00

JARRA

PRESENTACIÓN: CAJA

NUEVO DISEÑO

- Elimina el exceso de cloro, metales pesados y otros contaminantes
- Capacidad de 1.2 litros de agua filtrada
- Filtra hasta 300 litros
- Ideal para refrigerarse

NUEVO

MODELO	CÓDIGO	CANTIDAD POR CAJA	PRECIO DE LISTA UNITARIO*	PRECIO SUGERIDO AL PÚBLICO
WF-810	710631940186	4	\$562.61	\$715.00

JARRA

PRESENTACIÓN: CAJA

- Elimina el exceso de cloro, metales pesados y otros contaminantes
- Capacidad de 2 litros de agua filtrada
- Filtra hasta 300 litros
- Ideal para refrigerarse

MODELO	CÓDIGO	CANTIDAD POR CAJA	PRECIO DE LISTA UNITARIO*	PRECIO SUGERIDO AL PÚBLICO
WF-R801	710631941541	3	\$196.04	\$249.00

FILTROS DE REPUESTO

PRESENTACIÓN: CAJA

NUEVO DISEÑO

- Filtro de carbón activado y resina de intercambio iónico
- Compatible con modelos WF-800 y WF-810
- Incluye 2 filtros

*Precios más I.V.A. / Precio público sugerido incluye I.V.A.

► Filtro para Regadera



	MODELO	CÓDIGO	CANTIDAD POR CAJA	PRECIO DE LISTA UNITARIO*	PRECIO SUGERIDO AL PÚBLICO
REGADERA PRESENTACIÓN: CAJA 	WF-900	710631926135	4	\$370.82	\$527.00
<ul style="list-style-type: none"> - Elimina el cloro brindando: <ul style="list-style-type: none"> Cabello más suave Mayor duración de tintes Menor resequedad en la piel - Filtra hasta 3,800 litros 					
REPUESTO REGADERA PRESENTACIÓN: CAJA 	WF-R901	710631926074	4	\$247.57	\$352.00
<ul style="list-style-type: none"> - Formulado con Carbón Activado Granular 					

► Filtros para Exterior

CENTRAL CON PURGA PRESENTACIÓN: CAJA 	WF-150	710631928436	4	\$971.76	\$1,381.00
<ul style="list-style-type: none"> - No requiere cambio constante de cartucho - Malla filtrante de 90 micras lavable y reutilizable por más de 2 años - Práctico sistema de purga sin abrir el filtro - Ideal para instalarse en la toma principal de agua o antes del tinaco 					
ANTISARRO PRESENTACIÓN: BOLSA IMPRESA 	WF-180	710631928443	5	\$553.22	\$786.00
<ul style="list-style-type: none"> - Evita la incrustación de sarro en el interior de la tubería y disuelve la existente - Prolonga la vida de las tuberías y el buen funcionamiento de los calentadores - Ideal para instalación previa a todo tipo de boiler 					
CRISTALES POLIFOSFATO PRESENTACIÓN: BOTE 	WF-R181	710631928566	5	\$265.00	\$446.00
<ul style="list-style-type: none"> - Evita la incrustación de sarro en el interior de la tubería - Prolonga la vida de las tuberías y el buen funcionamiento de los calentadores - Rinde 2 cargas, cada carga equivale a 50,000 litros 					
RED DE AGUA PRESENTACIÓN: BOLSA C/ ETIQUETA 	PF-B205	710631911728	3	\$267.69	\$380.00
<ul style="list-style-type: none"> - Protege los cartuchos cerámicos de las mezcladoras - Mejora el funcionamiento de las válvulas de llenado de los sanitarios 					

*Precios más I.V.A. / Precio público sugerido incluye I.V.A.

CONECTORES FLEXIBLES Y LLAVES DE CONTROL PARA AGUA

PRODUCTOS PARA GAS

LAVABO Y FREGADERO

SANITARIO

PRODUCTOS PARA DRENAJE

SISTEMA DE TUBERÍA PARA AGUA

SISTEMA DE TUBERÍA PARA GAS

PAQUETES DE INSTALACIÓN / ACCESORIOS LAVANDERÍA Y TINA

VÁLVULAS Y ACCESORIOS PARA TUBERÍA

FILTROS PARA AGUA

REGADERAS TRADICIONALES Y ELÉCTRICAS

GRIFERÍA

DUCTOS PARA EXTRACCIÓN DE AIRE

DESTAPACAÑOS



REGADERA ELÉCTRICA
MODELO: PR-E101

coflex 

Regaderas Tradicionales y Eléctricas

- De Mano
- Tipo Cebolleta
- De Cascada
- Repuesto para Regadera de Mano
- Manguera Anillada
- Brazos para Regadera Cromados
- Regaderas Eléctricas
- Resistencias Estandar y HT
- Brazos para Regadera Eléctrica

CONECTORES FLEXIBLES Y LLAVES DE CONTROL PARA AGUA

PRODUCTOS PARA GAS

LAVABO Y FREGADERO

SANITARIO

PRODUCTOS PARA DRENAJE

SISTEMA DE TUBERÍA PARA AGUA

SISTEMA DE TUBERÍA PARA GAS

PAQUETES DE INSTALACIÓN / ACCESORIOS LAVANDERÍA Y TINA

VÁLVULAS Y ACCESORIOS PARA TUBERÍA

FILTROS PARA AGUA

REGADERAS TRADICIONALES Y ELÉCTRICAS

GRIFERÍA

DUCTOS PARA EXTRACCIÓN DE AIRE

DESTAPACAÑOS

▶ Regadera de Mano

coflex®
home

CONECTORES FLEXIBLES Y LLAVES DE CONTROL PARA AGUA

PRODUCTOS PARA GAS

LAVABO Y FREGADERO

SANITARIO

PRODUCTOS PARA DRENAJE

SISTEMA DE TUBERÍA PARA AGUA

SISTEMA DE TUBERÍA PARA GAS

PAQUETES DE INSTALACIÓN / ACCESORIOS LAVANDERÍA Y TINA

VÁLVULAS Y ACCESORIOS PARA TUBERÍA

FILTROS PARA AGUA

REGADERAS TRADICIONALES Y ELÉCTRICAS

GRIFERÍA

DUCTOS PARA EXTRACCIÓN DE AIRE

DESTAPACAÑOS

MODELO	CÓDIGO	CANTIDAD POR CAJA	PRECIO DE LISTA UNITARIO*	PRECIO SUGERIDO AL PÚBLICO
PR-M410	710631918321	5	\$458.14	\$614.00

MEDIA / ALTA PRESIÓN

▶ 11 cm de diámetro

PRESENTACIÓN: CLAMSHELL



- 3 Posiciones
- Lluvia abundante
- Pivotes flexibles Antisarro
- Incluye Holder de ABS con tuerca/bola de latón cromado

▶ Regadera Tipo Cebolleta

MODELO	CÓDIGO	CANTIDAD POR CAJA	PRECIO DE LISTA UNITARIO*	PRECIO SUGERIDO AL PÚBLICO
PR-C400	710631918222	10	\$260.68	\$349.00

MEDIA / ALTA PRESIÓN

▶ 11 cm de diámetro

PRESENTACIÓN: CLAMSHELL



- 3 Posiciones
- Lluvia abundante
- Masaje
- Combinado
- Fácil instalación

PR-C401	710631928795	7	\$235.56	\$299.00
---------	--------------	---	----------	----------

ALTA / BAJA PRESIÓN

▶ 11 cm de diámetro

PRESENTACIÓN: CLAMSHELL



- Flujo abundante y bien distribuido con baja presión
- Ahorradora de agua con alta presión, menos de 10 litros por minuto

▶ Regaderas de Cascada

MODELO	CÓDIGO	CANTIDAD POR CAJA	PRECIO DE LISTA UNITARIO*	PRECIO SUGERIDO AL PÚBLICO
PR-C402	710631918314	5	\$369.43	\$495.00

MEDIA / ALTA PRESIÓN

▶ 20 cm de diámetro

PRESENTACIÓN: CLAMSHELL



- Pivotes flexibles antisarro
- Fácil Instalación

*Precios más I.V.A. / Precio público sugerido incluye I.V.A.

► Regadera de Cascada



MEDIA / ALTA PRESIÓN

► 22.5 cm de diámetro

PRESENTACIÓN: CLAMSHELL



MODELO	CÓDIGO	CANTIDAD POR CAJA	PRECIO DE LISTA UNITARIO*	PRECIO SUGERIDO AL PÚBLICO
PR-C500	710631927750	5	\$413.55	\$554.00

- Sistema automático antisarro que prolonga el mantenimiento
- Fácil Instalación

► Repuesto para Regadera de Mano

VINILO 150 CM

PRESENTACIÓN: CLAMSHELL



MODELO	CÓDIGO	CANTIDAD POR CAJA	PRECIO DE LISTA UNITARIO*	PRECIO SUGERIDO AL PÚBLICO
PR-M501	710631902672	5	\$187.21	\$266.00

- Conector de Repuesto para Regadera de Mano en Vinilo conexiones cromadas

VINILO 200 CM

PRESENTACIÓN: CLAMSHELL



MODELO	CÓDIGO	CANTIDAD POR CAJA	PRECIO DE LISTA UNITARIO*	PRECIO SUGERIDO AL PÚBLICO
PR-M503	710631910639	5	\$202.80	\$288.00

- Conector de Repuesto para Regadera de Mano en Vinilo conexiones cromadas

► Manguera Anillada

CROMADA 150 CM

PRESENTACIÓN: CLAMSHELL



MODELO	CÓDIGO	CANTIDAD POR CAJA	PRECIO DE LISTA UNITARIO*	PRECIO SUGERIDO AL PÚBLICO
PR-M600	710631904225	5	\$511.18	\$726.00

*Precios más I.V.A. / Precio público sugerido incluye I.V.A.

CONECTORES FLEXIBLES Y LLAVES DE CONTROL PARA AGUA

PRODUCTOS PARA GAS

LAVABO Y FREGADERO

SANITARIO

PRODUCTOS PARA DRENAJE

SISTEMA DE TUBERÍA PARA AGUA

SISTEMA DE TUBERÍA PARA GAS

PAQUETES DE INSTALACIÓN / ACCESORIOS LAVANDERÍA Y TINA

VÁLVULAS Y ACCESORIOS PARA TUBERÍA

FILTROS PARA AGUA



REGADERAS TRADICIONALES Y ELÉCTRICAS

GRIFERÍA

DUCTOS PARA EXTRACCIÓN DE AIRE

DESTAPACAÑOS

► Brazos para Regadera





	MODELO	CÓDIGO	CANTIDAD POR CAJA	PRECIO DE LISTA UNITARIO*	PRECIO SUGERIDO AL PÚBLICO
CORTO  PRESENTACIÓN: BOLSA	PR-T101	710631904157	5	\$87.86	\$112.00
LARGO  PRESENTACIÓN: BOLSA C/ETIQUETA BISAGRA	PR-T102	710631921895	6	\$324.71	\$435.00
PARA ELEVAR ALTURA  PRESENTACIÓN: BOLSA C/ETIQUETA BISAGRA	PR-T103	710631921901	6	\$291.77	\$415.00

► Regaderas Eléctricas



BÁSICA ► 3 Temperaturas PRESENTACIÓN: BOLSA C/ETIQUETA BISAGRA 	PR-E100	710631919182	6	\$298.86	\$361.00	- Mayor seguridad en la instalación - Resistencias más robustas y de fácil instalación y cambio
CONFORT ► 3 Temperaturas PRESENTACIÓN: BOLSA C/ETIQUETA BISAGRA 	PR-E101	710631919199	6	\$350.32	\$423.00	- Tecnología power, único sistema que evita la quema de resistencia por encendido en seco - Mayor seguridad en la instalación - Resistencias más robustas y de fácil instalación y cambio
SUPERIOR ► 4 Temperaturas PRESENTACIÓN: BOLSA C/ETIQUETA BISAGRA 	PR-E102	710631919205	4	\$450.82	\$544.00	- Tecnología power, único sistema que evita la quema de resistencia por encendido en seco - Mayor seguridad en la instalación - Resistencias más robustas y de fácil instalación y cambio

*Precios más I.V.A. / Precio público sugerido incluye I.V.A.

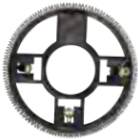
► Resistencias Eléctricas

	MODELO	CÓDIGO	CANTIDAD POR CAJA	PRECIO DE LISTA UNITARIO*	PRECIO SUGERIDO AL PÚBLICO
REPUESTO PR-E100 ▶ Estandar PRESENTACIÓN: BOLSA C/ETIQUETA BISAGRA	PR-E200	710631919212	8	\$87.34	\$117.00
					- Resistencias más robustas y de fácil instalación y cambio
REPUESTO PR-E101 ▶ Estandar PRESENTACIÓN: BOLSA C/ETIQUETA BISAGRA	PR-E210	710631924148	6	\$92.85	\$124.00
					- Resistencias más robustas y de fácil instalación y cambio
REPUESTO PR-E102 ▶ Estandar PRESENTACIÓN: BOLSA C/ETIQUETA BISAGRA	PR-E220	710631924155	5	\$98.86	\$132.00
					- Resistencias más robustas y de fácil instalación y cambio
REPUESTO PR-E101 ▶ HT (Mayor Temperatura) PRESENTACIÓN: BOLSA C/ETIQUETA BISAGRA	PR-E211	710631939227	6	\$95.62	\$128.00
					- Eleva la temperatura hasta 5º más que las resistencias estándar - Resistencias más robustas y de fácil instalación y cambio
REPUESTO PR-E102 ▶ HT (Mayor Temperatura) PRESENTACIÓN: BOLSA C/ETIQUETA BISAGRA	PR-E221	710631939234	5	\$101.80	\$136.00
					- Eleva la temperatura hasta 5º más que las resistencias estándar - Resistencias más robustas y de fácil instalación y cambio

► Brazos para Regadera Eléctrica

EXTENDIBLE PRESENTACIÓN: BOLSA C/ETIQUETA BISAGRA	PR-E300	710631924162	3	\$161.69	\$217.00
					- Brazo extendible que permite alargar la distancia entre la regadera y la pared del baño para mayor comodidad
CON FILTRO Y GUÍA PRESENTACIÓN: BOLSA C/ETIQUETA BISAGRA	PR-E301	710631924179	3	\$166.00	\$222.00
					- Brazo con cavidad para guiar los cables y tener una instalación más estética

*Precios más I.V.A. / Precio público sugerido incluye I.V.A.

CONECTORES FLEXIBLES Y LLAVES DE CONTROL PARA AGUA

PRODUCTOS PARA GAS

LAVABO Y FREGADERO

SANITARIO

PRODUCTOS PARA DRENAJE

SISTEMA DE TUBERÍA PARA AGUA

SISTEMA DE TUBERÍA PARA GAS

PAQUETES DE INSTALACIÓN / ACCESORIOS LAVANDERÍA Y TINA

VÁLVULAS Y ACCESORIOS PARA TUBERÍA

FILTROS PARA AGUA

REGADERAS TRADICIONALES Y ELÉCTRICAS

GRIFERÍA

DUCTOS PARA EXTRACCIÓN DE AIRE

DESTAPACAÑOS



MONOMANDO LAVABO
MODELO: GL-M300

coflex®
home

- Mezcladoras y Monomandos para Lavabo
- Mezcladoras y Monomando para Fregadero
- Accesorios para Baño
- Refacciones para Grifería
- Mezcladora y Monomando para Regadera
- Manerales para Regadera

CONECTORES FLEXIBLES Y LLAVES DE CONTROL PARA AGUA

PRODUCTOS PARA GAS

LAVABO Y FREGADERO

SANITARIO

PRODUCTOS PARA DRENAJE

SISTEMA DE TUBERÍA PARA AGUA

SISTEMA DE TUBERÍA PARA GAS

PAQUETES DE INSTALACIÓN / ACCESORIOS LAVANDERÍA Y TINA

VÁLVULAS Y ACCESORIOS PARA TUBERÍA

FILTROS PARA AGUA

REGADERAS TRADICIONALES Y ELÉCTRICAS

GRIFERÍA

DUCTOS PARA EXTRACCIÓN DE AIRE

DESTAPACAÑOS







► Mezcladoras para Lavabo

	MODELO	CÓDIGO	CANTIDAD POR CAJA	PRECIO DE LISTA UNITARIO*	PRECIO SUGERIDO AL PÚBLICO	
<p>CONECTORES FLEXIBLES Y LLAVES DE CONTROL PARA AGUA</p> <p>PRODUCTOS PARA GAS</p> <p>LAVABO Y FREGADERO</p> <p>SANITARIO</p> <p>PRODUCTOS PARA DRENAJE</p> <p>SISTEMA DE TUBERÍA PARA AGUA</p> <p>SISTEMA DE TUBERÍA PARA GAS</p> <p>PAQUETES DE INSTALACIÓN / ACCESORIOS LAVANDERÍA Y TINA</p> <p>VÁLVULAS Y ACCESORIOS PARA TUBERÍA</p> <p>FILTROS PARA AGUA</p> <p>REGADERAS TRADICIONALES Y ELÉCTRICAS</p> <p>GRIFERÍA</p> <p>DUCTOS PARA EXTRACCIÓN DE AIRE</p> <p>DESTAPACAÑOS</p>	<p>CROMADA DE 4"</p>  <p>PRESENTACIÓN: CAJA</p>	GL-D200	710631927125	1	\$642.65	\$816.00
					<ul style="list-style-type: none"> - Cuerpo Híbrido de Latón y Resina de Alta Ingeniería - Aireador Premium - Cartuchos de Presión de 1/4 de Vuelta - Manerales Ergonómicos - Cero Fugas: 100% Probado contra fugas y goteos 	
	<p>CROMADA DE 4"</p>  <p>PRESENTACIÓN: CAJA</p>	GL-D201	710631927132	1	\$609.87	\$775.00
					<ul style="list-style-type: none"> - Cuerpo Híbrido de Latón y Resina de Alta Ingeniería - Aireador Premium - Cartuchos de Presión de 1/4 de Vuelta - Cero Fugas: 100% Probado contra fugas y goteos 	
	<p>CROMADA DE 4"</p>  <p>PRESENTACIÓN: CAJA</p>	GL-D300	710631927149	1	\$1,079.30	\$1,371.00
					<ul style="list-style-type: none"> - Cuerpo Híbrido de Latón y Resina de Alta Ingeniería - Aireador Premium - Cartuchos cerámicos de 1/4 de Vuelta - Manerales Ergonómicos - Cero Fugas: 100% Probado contra fugas y goteos 	
	<p>CROMADA DE 4"</p>  <p>PRESENTACIÓN: CAJA</p>	GL-D301	710631927156	1	\$754.67	\$959.00
					<ul style="list-style-type: none"> - Cuerpo Híbrido de Latón y Resina de Alta Ingeniería - Aireador Premium - Cartucho cerámicos de 1/4 de Vuelta - Manerales Ergonómicos - Cero Fugas: 100% Probado contra fugas y goteos 	
	<p>CROMADA DE 4"</p>  <p>PRESENTACIÓN: CAJA</p>	GL-D400	710631931870	1	\$1,277.75	\$1,623.00
					<ul style="list-style-type: none"> - Cuerpo Híbrido de Latón y Resina de Alta Ingeniería - Aireador Premium - Cartucho cerámicos de 1/4 de Vuelta - Manerales Ergonómicos - Cero Fugas: 100% Probado contra fugas y goteos 	
	<p>CROMADO DE 8"</p>  <p>PRESENTACIÓN: CAJA</p>	GL-D400-S	710631931887	1	\$1,626.37	\$2,066.00
					<ul style="list-style-type: none"> - Cuerpo Híbrido de Latón y Resina de Alta Ingeniería - Aireador Premium - Cartucho cerámicos de 1/4 de Vuelta - Manerales Ergonómicos - Cero Fugas: 100% Probado contra fugas y goteos 	

*Precios más I.V.A. / Precio público sugerido incluye I.V.A.

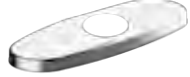
► Mezcladoras / Monomando para Lavabo



	MODELO	CÓDIGO	CANTIDAD POR CAJA	PRECIO DE LISTA UNITARIO*	PRECIO SUGERIDO AL PÚBLICO
<p>CROMADO DE 4"</p>  <p>PRESENTACIÓN: CAJA</p>	GL-M300	710631927163	1	\$776.87	\$987.00
<ul style="list-style-type: none"> - Cuerpo Híbrido de Latón y Resina de Alta Ingeniería - Aireador Premium - Cartucho de Presión - Maneral Ergonómico - Cero Fugas: 100% Probado contra fugas y goteos 					
<p>CROMADO DE 4"</p>  <p>PRESENTACIÓN: CAJA</p>	GL-M400	710631927170	1	\$1,484.11	\$1,885.00
<ul style="list-style-type: none"> - Cuerpo y grifo de Latón - Aireador Premium - Cartucho cerámico - Maneral Ergonómico - Cero Fugas: 100% Probado contra fugas y goteos <p>- Incluye chapetón para 4"</p>  					
<p>CROMADO DE 12"</p>  <p>PRESENTACIÓN: CAJA</p>	GL-M400-A	710631931894	1	\$1,740.03	\$2,210.00
<ul style="list-style-type: none"> - Cuerpo Híbrido de Latón y Resina de Alta Ingeniería - Aireador Premium - Cartucho cerámico - Maneral Ergonómico - Cero Fugas: 100% Probado contra fugas y goteos 					

► Mezcladoras para Fregadero

<p>CROMADA DE 8"</p>  <p>PRESENTACIÓN: CAJA</p>	GF-D200	710631927088	1	\$1,061.20	\$1,348.00
<ul style="list-style-type: none"> - Cuerpo Híbrido de Latón y Resina de Alta Ingeniería - Aireador Premium - Cartuchos de Presión de 1/4 de Vuelta - Cero Fugas: 100% Probado contra fugas y goteos 					
<p>CROMADA DE 8"</p>  <p>PRESENTACIÓN: CAJA</p>	GF-D201	710631927095	1	\$1,063.28	\$1,351.00
<ul style="list-style-type: none"> - Cuerpo Híbrido de Latón y Resina de Alta Ingeniería - Aireador Premium - Cartuchos cerámicos de 1/4 de Vuelta - Manerales Ergonómicos - Cero Fugas: 100% Probado contra fugas y goteos 					

*Precios más I.V.A. / Precio público sugerido incluye I.V.A.

CONECTORES FLEXIBLES Y LLAVES DE CONTROL PARA AGUA

PRODUCTOS PARA GAS

LAVABO Y FREGADERO

SANITARIO

PRODUCTOS PARA DRENAJE

SISTEMA DE TUBERÍA PARA AGUA

SISTEMA DE TUBERÍA PARA GAS

PAQUETES DE INSTALACIÓN / ACCESORIOS LAVANDERÍA Y TINA

VÁLVULAS Y ACCESORIOS PARA TUBERÍA

FILTROS PARA AGUA





REGADERAS TRADICIONALES Y ELÉCTRICAS

GRIFERÍA

DUCTOS PARA EXTRACCIÓN DE AIRE

DESTAPACAÑOS

▶ Mezcladoras / Monomando para Fregadero

		MODELO	CÓDIGO	CANTIDAD POR CAJA	PRECIO DE LISTA UNITARIO*	PRECIO SUGERIDO AL PÚBLICO
CONECTORES FLEXIBLES Y LLAVES DE CONTROL PARA AGUA						
PRODUCTOS PARA GAS						
LAVABO Y FREGADERO	<p>CROMADA DE 8"</p>  <p>PRESENTACIÓN: CAJA</p>	GF-D300	710631927101	1	\$1,256.28	\$1,596.00
SANITARIO						
PRODUCTOS PARA DRENAJE						
SISTEMA DE TUBERÍA PARA AGUA	<p>CROMADA DE 8"</p>  <p>PRESENTACIÓN: CAJA</p>	GF-M400	710631927118	1	\$1,760.73	\$2,236.00
SISTEMA DE TUBERÍA PARA GAS						
PAQUETES DE INSTALACIÓN / ACCESORIOS LAVANDERÍA Y TINA						
VÁLVULAS Y ACCESORIOS PARA TUBERÍA	<p>CROMADO DE 8"</p>  <p>PRESENTACIÓN: CAJA</p>	GF-M401	710631931900	1	\$1,978.81	\$2,513.00
FILTROS PARA AGUA						
REGADERAS TRADICIONALES Y ELÉCTRICAS	<p>ACERO INOX. DE 8"</p>  <p>PRESENTACIÓN: CAJA</p>	GF-M402	710631931917	1	\$2,243.83	\$2,850.00
GRIFERÍA	<p>CROMADO DE 8"</p>  <p>PRESENTACIÓN: CAJA</p>	GF-M450	710631931924	1	\$2,812.11	\$3,572.00
DUCTOS PARA EXTRACCIÓN DE AIRE						
DESTAPACAÑOS						

- Cuerpo Híbrido de Latón y Resina de Alta Ingeniería
- Aireador Premium
- Cartuchos cerámicos de 1/4 de Vuelta
- Manerales Ergonómicos
- Cero Fugas: 100% Probado contra fugas y goteos



- Cuerpo y grifo de Latón
- Aireador Premium
- Cartucho Cerámico
- Maneral Ergonómico
- Cero Fugas: 100% Probado contra fugas y goteos
- Se puede instalar en tarjas de 1 y 3 barrenos



- Cuerpo Híbrido de Latón y Resina de Alta Ingeniería
- Rociador retráctil con opción a 2 tipos de flujos
- Cartucho Cerámico de 1/4 de Vuelta
- Maneral Ergonómico
- Innovador Sistema de Ultra Fácil Instalación
- Cero Fugas: 100% Probado contra fugas y goteos
- Se puede instalar en tarjas de 1 y 3 barrenos



- Cuerpo Híbrido de Latón y Resina de Alta Ingeniería
- Rociador retráctil con opción a 2 tipos de flujos
- Cartucho Cerámico de 1/4 de Vuelta
- Maneral Ergonómico
- Innovador Sistema de Ultra Fácil Instalación
- Cero Fugas: 100% Probado contra fugas y goteos
- Se puede instalar en tarjas de 1 y 3 barrenos



- Entrada para Filtro de Agua Bajo Tarja
- Cuerpo y Grifo de Latón
- Aireador Premium
- Cartucho Cerámico de 1/4 de Vuelta
- Maneral Ergonómico
- Innovador Sistema de Ultra Fácil Instalación
- Cero Fugas: 100% Probado contra fugas y goteos
- Se puede instalar en tarjas de 1 y 3 barrenos



*Precios más I.V.A. / Precio público sugerido incluye I.V.A.

► Accesorios para Baño



	MODELO	CÓDIGO	CANTIDAD POR CAJA	PRECIO DE LISTA UNITARIO*	PRECIO SUGERIDO AL PÚBLICO	
DISEÑO CONTEMPORÁNEO PRESENTACIÓN: CAJA		GA-010	710631927408	1	\$703.70	\$894.00
		- Base de Metal Cromado - Sistema de Sujeción Metálica	- Barra y Aro de Aluminio - Herrajes Simples; Fácil Instalación			
DISEÑO CONTEMPORÁNEO PRESENTACIÓN: CAJA		GA-011	710631927415		1	\$172.74
		- Base de Metal Cromado - Sistema de Sujeción Metálica	- Barra de Aluminio - Herrajes Simples; Fácil Instalación			
DISEÑO CONTEMPORÁNEO PRESENTACIÓN: CAJA		GA-012	710631927422		1	\$313.55
		- Base de Metal Cromado - Sistema de Sujeción Metálica	- Barra de Aluminio - Herrajes Simples; Fácil Instalación			
DISEÑO CONTEMPORÁNEO PRESENTACIÓN: CAJA		GA-013	710631927439		1	\$133.22
		- Base de Metal Cromado - Sistema de Sujeción Metálica	- Barra de Aluminio - Herrajes Simples; Fácil Instalación			
DISEÑO CONTEMPORÁNEO PRESENTACIÓN: CAJA		GA-014	710631927446		1	\$192.03
		- Base de Metal Cromado - Sistema de Sujeción Metálica	- Aro de Aluminio - Herrajes Simples; Fácil Instalación			

CONECTORES FLEXIBLES Y LLAVES DE CONTROL PARA AGUA

PRODUCTOS PARA GAS

LAVABO Y FREGADERO

SANITARIO

PRODUCTOS PARA DRENAJE

SISTEMA DE TUBERÍA PARA AGUA

SISTEMA DE TUBERÍA PARA GAS

PAQUETES DE INSTALACIÓN / ACCESORIOS LAVANDERÍA Y TINA

VÁLVULAS Y ACCESORIOS PARA TUBERÍA

FILTROS PARA AGUA

REGADERAS TRADICIONALES Y ELÉCTRICAS

GRIFERÍA

DUCTOS PARA EXTRACCIÓN DE AIRE

DESTAPACAÑOS



PROXIMAMENTE







MONOMANDO CON SENSOR PARA LAVABO GL-M500

Incluye conectores flexibles Coflex®

Listo para conectarse mediante baterías AA o directo a una conexión eléctrica

Se puede instalar en una sola toma de agua (fría) o dos tomas de agua (fría y caliente)

▶ Refacciones para Grifería

	MODELO	CÓDIGO	CANTIDAD POR CAJA	PRECIO DE LISTA UNITARIO*	PRECIO SUGERIDO AL PÚBLICO
CONECTORES FLEXIBLES Y LLAVES DE CONTROL PARA AGUA					
PRODUCTOS PARA GAS	MEZCLADORA				
LAVABO Y FREGADERO	PRESENTACIÓN: CLAMSHELL				
	GM-R001	710631927514	4	\$102.13	\$145.00
					<ul style="list-style-type: none"> - Para agua caliente - Cartucho cerámico 1/4 de Vuelta - Compatible con GL-D300 / GL-D301 / GF-D201 / GF-D300 / GR-D300
					
SANITARIO	MEZCLADORA				
	PRESENTACIÓN: CLAMSHELL				
	GM-R002	710631927251	4	\$102.13	\$145.00
					<ul style="list-style-type: none"> - Para agua fría - Cartucho cerámico 1/4 de Vuelta - Compatible con GL-D300 / GL-D301 / GF-D201 / GF-D300 / GR-D300
					
PRODUCTOS PARA DRENAJE	DUOMANDO				
SISTEMA DE TUBERÍA PARA AGUA	PRESENTACIÓN: CLAMSHELL				
	GM-R003	710631941381	4	\$98.75	\$140.00
					<ul style="list-style-type: none"> - Para agua caliente - Cartucho cerámico - Compatible con GL-D400 y GL-D400-S
					
SISTEMA DE TUBERÍA PARA GAS	DUOMANDO				
	PRESENTACIÓN: CLAMSHELL				
	GM-R004	710631941398	4	\$102.54	\$146.00
					<ul style="list-style-type: none"> - Para agua fría - Cartucho cerámico - Compatible con GL-D400 y GL-D400-S
					
VÁLVULAS Y ACCESORIOS PARA TUBERÍA	MONOMANDO LAVABO				
	PRESENTACIÓN: CLAMSHELL				
	GM-R010	710631927538	4	\$152.42	\$217.00
					<ul style="list-style-type: none"> - Para agua fría y caliente - Cartucho cerámico - Compatible con GL-M400
					
FILTROS PARA AGUA	MONOMANDO FREGADERO				
	PRESENTACIÓN: CLAMSHELL				
	GM-R011	710631927545	4	\$151.61	\$215.00
					<ul style="list-style-type: none"> - Para agua fría y caliente - Cartucho cerámico - Compatible con GF-M400
					
GRIFERÍA	MONOMANDO FREGADERO				
	PRESENTACIÓN: CLAMSHELL				
	GM-R012	710631941404	4	\$151.59	\$215.00
					<ul style="list-style-type: none"> - Compatible con GF-M401, GF-M402 y GF-M450
					

*Precios más I.V.A. / Precio público sugerido incluye I.V.A.

► Mezcladoras / Monomando

NUEVO

MONOMANDO

PRESENTACIÓN: CLAMSHELL



- Cartucho cerámico
- Compatible con GF-M450 (maneral para filtro)

MODELO	CÓDIGO	CANTIDAD POR CAJA	PRECIO DE LISTA UNITARIO*	PRECIO SUGERIDO AL PÚBLICO
GM-R013	710631941411	4	\$89.38	\$127.00

CONECTORES FLEXIBLES Y LLAVES DE CONTROL PARA AGUA

PRODUCTOS PARA GAS

LAVABO Y FREGADERO

SANITARIO

PRODUCTOS PARA DRENAJE

SISTEMA DE TUBERÍA PARA AGUA

SISTEMA DE TUBERÍA PARA GAS

PAQUETES DE INSTALACIÓN / ACCESORIOS LAVANDERÍA Y TINA

VÁLVULAS Y ACCESORIOS PARA TUBERÍA

FILTROS PARA AGUA

REGADERAS TRADICIONALES Y ELÉCTRICAS

GRIFERÍA

DUCTOS PARA EXTRACCIÓN DE AIRE

DESTAPACAÑOS

EMPAQUES Y RESORTES

PRESENTACIÓN: CLAMSHELL



- Para agua fría y caliente
- Para Cartucho de presión
- Compatible con GL-D200 / GL-D201 / GL-M300 / GF-D200

GM-R020	710631927552	4	\$38.73	\$55.00
---------	--------------	---	---------	---------

NUEVO

MONOMANDO

PRESENTACIÓN: CLAMSHELL



- Kit para cartucho de presión GR-M300

GM-R021	710631941374	4	\$98.04	\$139.00
---------	--------------	---	---------	----------

REGADERA

PRESENTACIÓN: CLAMSHELL



- Para agua fría y caliente
- Para Cartucho cerámico 1/4 vuelta
- Compatible con GR-D210

GM-R030	710631937919	4	\$76.40	\$109.00
---------	--------------	---	---------	----------

MEZCLADORA

PRESENTACIÓN: CLAMSHELL



- Fabricadas en latón
- Ayudan a la instalación de mezcladoras en cubiertas de cocina gruesas

GM-R100	710631928221	4	\$235.67	\$335.00
---------	--------------	---	----------	----------

REGADERA

PRESENTACIÓN: CAJA

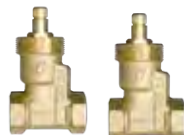

- Válvulas de Regadera 1/2" para Empotrar en tubería roscada
- Cartucho cerámico 1/4 de Vuelta
- Para usarse con manerales Coflex GR-D211, GR-D212 y GR-D213



GR-D210	710631928047	6	\$352.86	\$448.00
---------	--------------	---	----------	----------

*Precios más I.V.A. / Precio público sugerido incluye I.V.A.

Mezcladoras / Monomando para Regadera

	MODELO	CÓDIGO	CANTIDAD POR CAJA	PRECIO DE LISTA UNITARIO*	PRECIO SUGERIDO AL PÚBLICO
<p>CONECTORES FLEXIBLES Y LLAVES DE CONTROL PARA AGUA</p> <p>PRODUCTOS PARA GAS</p> <p>LAVABO Y FREGADERO</p> <p>SANITARIO</p> <p>PRODUCTOS PARA DRENAJE</p> <p>SISTEMA DE TUBERÍA PARA AGUA</p>	<p>REGADERA</p>  <p>GR-D300</p> <p>710631928030</p> <p>1</p> <p>\$1,122.90</p> <p>\$1,426.00</p> <p>- Mezcladora para Regadera - Cromada - Cuerpo de latón - Cartuchos cerámicos de 1/4 de vuelta</p> <p>GARANTÍA 10 AÑOS</p>				
<p>PRODUCTOS PARA DRENAJE</p> <p>SISTEMA DE TUBERÍA PARA GAS</p>	<p>17 CM DE DIÁMETRO</p>  <p>GR-M300</p> <p>710631927507</p> <p>1</p> <p>\$916.38</p> <p>\$1,164.00</p> <p>- Cuerpo de Latón - Cartucho de Presión - Fácil de instalar en conexiones roscables - Maneral Ergonómico - Cero Fugas: 100% Probado contra fugas y goteos</p> <p>GARANTÍA 10 AÑOS</p>	PRESENTACIÓN: CAJA			

Manerales para Regadera

	MODELO	CÓDIGO	CANTIDAD POR CAJA	PRECIO DE LISTA UNITARIO*	PRECIO SUGERIDO AL PÚBLICO
<p>PAQUETES DE INSTALACIÓN / ACCESORIOS LAVANDERÍA Y TINA</p> <p>VÁLVULAS Y ACCESORIOS PARA TUBERÍA</p> <p>FILTROS PARA AGUA</p> <p>REGADERAS TRADICIONALES Y ELÉCTRICAS</p> <p>GRIFERÍA</p> <p>DUCTOS PARA EXTRACCIÓN DE AIRE</p> <p>DESTAPACAÑOS</p>	<p>REGADERA</p>  <p>GR-D211</p> <p>710631928054</p> <p>8</p> <p>\$174.37</p> <p>\$221.00</p> <p>- Manerales Clásicos para Regadera - Para válvula GR-D210</p> <p>GARANTÍA 3 AÑOS</p>	PRESENTACIÓN: CAJA			
	<p>REGADERA</p>  <p>GR-D212</p> <p>710631928061</p> <p>3</p> <p>\$324.93</p> <p>\$413.00</p> <p>- Manerales Contemporáneos para Regadera - Para Válvula GR-D210</p> <p>GARANTÍA 3 AÑOS</p>	PRESENTACIÓN: CAJA			
	<p>REGADERA</p>  <p>GR-D213</p> <p>710631928078</p> <p>5</p> <p>\$232.04</p> <p>\$295.00</p> <p>- Manerales de Cruceta para Regadera - Para Válvula GR-D210</p> <p>GARANTÍA 3 AÑOS</p>	PRESENTACIÓN: CAJA			

*Precios más I.V.A. / Precio público sugerido incluye I.V.A.

coflex[®]
home

MONOMANDO PARA FREGADERO GF-M450

- Entrada para Filtro de Agua Bajo Tarja
- Cuerpo y Grifo de Latón
- Aireador Premium
- Cartucho Cerámico de 1/4 de Vuelta
- Maneral Ergonómico
- Sistema de Ultra Fácil Instalación
- 100% Probado contra fugas y goteos
- Para tarjas de 1 y 3 barrenos

coflexhome.com





KIT ATRAPAPELUSAS
MODELO: DJ-K45AS

coflex® 

Ductos para Extracción de Aire

- Kit de Extracción
- Kit Atrapapelusas
- Conductos de Aluminio
- Ductos de Aluminio
- Ductos Rígidos
- Codo
- Ventilas y Repuestos
- Conector Universal

CONECTORES FLEXIBLES Y LLAVES DE CONTROL PARA AGUA

PRODUCTOS PARA GAS

LAVABO Y FREGADERO

SANITARIO

PRODUCTOS PARA DRENAJE

SISTEMA DE TUBERÍA PARA AGUA

SISTEMA DE TUBERÍA PARA GAS

PAQUETES DE INSTALACIÓN / ACCESORIOS LAVANDERÍA Y TINA

VÁLVULAS Y ACCESORIOS PARA TUBERÍA

FILTROS PARA AGUA

REGADERAS TRADICIONALES Y ELÉCTRICAS

GRIFERÍA

DUCTOS PARA EXTRACCIÓN DE AIRE

DESTAPACAÑOS

► Kit de Extracción

CONECTORES FLEXIBLES Y LLAVES DE CONTROL PARA AGUA

PRODUCTOS PARA GAS

LAVABO Y FREGADERO

SANITARIO

PRODUCTOS PARA DRENAJE

SISTEMA DE TUBERÍA PARA AGUA

SISTEMA DE TUBERÍA PARA GAS

PAQUETES DE INSTALACIÓN / ACCESORIOS LAVANDERÍA Y TINA

VÁLVULAS Y ACCESORIOS PARA TUBERÍA

FILTROS PARA AGUA

REGADERAS TRADICIONALES Y ELÉCTRICAS

GRIFERÍA

DUCTOS PARA EXTRACCIÓN DE AIRE

DESTAPACAÑOS

MODELO	CÓDIGO	CANTIDAD POR CAJA	PRECIO DE LISTA UNITARIO*	PRECIO SUGERIDO AL PÚBLICO
DJ-K48AX	710631908582	6	\$584.39	\$783.00

4" X 8"



PRESENTACIÓN: CAJA

Usos:
- Secadoras de ropa eléctricas y de gas / Extractor de baño y de cocina

► Kit Atrapapelusas

MODELO	CÓDIGO	CANTIDAD POR CAJA	PRECIO DE LISTA UNITARIO*	PRECIO SUGERIDO AL PÚBLICO
DJ-K45AS	710631908599	6	\$395.01	\$529.00

4" X 5"



PRESENTACIÓN: CAJA

Usos:
- Secadoras de ropa eléctricas

► Conductos de Aluminio

MODELO	CÓDIGO	CANTIDAD POR CAJA	PRECIO DE LISTA UNITARIO*	PRECIO SUGERIDO AL PÚBLICO
DJ-CD48A	710631908636	4	\$293.77	\$394.00

4" X 8"



PRESENTACIÓN: CAJA

Usos:
- Secadoras de ropa eléctricas y de gas

MODELO	CÓDIGO	CANTIDAD POR CAJA	PRECIO DE LISTA UNITARIO*	PRECIO SUGERIDO AL PÚBLICO
DJ-CD450A	710631909138	1	\$1,111.10	\$1,489.00

4" X 50"



PRESENTACIÓN: BOLSA IMPRESA

Usos:
- Secadoras de ropa eléctricas y de gas
- Extractor de baño y de cocina
- Calefacción y aire acondicionado

*Precios más I.V.A. / Precio público sugerido incluye I.V.A.

► Ductos de Aluminio

3, 4, 5, 6 Y 8"

PRESENTACIÓN: BOLSA
CAJA



MODELO	CÓDIGO	CANTIDAD POR CAJA	PRECIO DE LISTA UNITARIO*	PRECIO SUGERIDO AL PÚBLICO
DJ-D38A	710631908605	10	\$87.38	\$117.00
DJ-D48A	710631908612	10	\$88.74	\$119.00
DJ-D48AC	710631910714	8	\$113.09	\$152.00
DJ-D58A	710631908926	6	\$136.44	\$183.00
DJ-D68A	710631908933	4	\$160.25	\$215.00
DJ-D88A	710631908971	3	\$194.95	\$261.00

Usos:

- Boilers
- Secadoras de ropa eléctricas y de gas
- Extractor de baño o de cocina
- Calefacción y aire acondicionado

CONECTORES FLEXIBLES Y LLAVES DE CONTROL PARA AGUA

PRODUCTOS PARA GAS

LAVABO Y FREGADERO

SANITARIO

PRODUCTOS PARA DRENAJE

SISTEMA DE TUBERÍA PARA AGUA

SISTEMA DE TUBERÍA PARA GAS

PAQUETES DE INSTALACIÓN / ACCESORIOS LAVANDERÍA Y TINA

VÁLVULAS Y ACCESORIOS PARA TUBERÍA

FILTROS PARA AGUA

REGADERAS TRADICIONALES Y ELÉCTRICAS

GRIFERÍA

DUCTOS PARA EXTRACCIÓN DE AIRE

DESTAPACAÑOS

► Ductos Rígidos

4" X 24"

PRESENTACIÓN: ETIQUETA



MODELO	CÓDIGO	CANTIDAD POR CAJA	PRECIO DE LISTA UNITARIO*	PRECIO SUGERIDO AL PÚBLICO
DJ-DR424A	710631909169	10	\$105.97	\$142.00

Usos:

- Boilers
- Secadoras de ropa eléctricas y de gas
- Extractor de baño o de cocina
- Calefacción y aire acondicionado

► Codo

4" X 90°

PRESENTACIÓN: ETIQUETA



MODELO	CÓDIGO	CANTIDAD POR CAJA	PRECIO DE LISTA UNITARIO*	PRECIO SUGERIDO AL PÚBLICO
DJ-E490AL	710631909176	10	\$88.34	\$118.00





Usos:

- Secadoras de ropa eléctricas y de gas
- Extractor de baño y de cocina

*Modelos con empaque individual.

*Precios más I.V.A. / Precio público sugerido incluye I.V.A.

► Ventilas y Repuestos

	MODELO	CÓDIGO	CANTIDAD POR CAJA	PRECIO DE LISTA UNITARIO*	PRECIO SUGERIDO AL PÚBLICO
CONECTORES FLEXIBLES Y LLAVES DE CONTROL PARA AGUA					
PRODUCTOS PARA GAS	DJ-R40VA	710631909145	12	\$161.67	\$217.00
LAVABO Y FREGADERO	CONTRA ROEDORES 4" PRESENTACIÓN: ETIQUETA 				
SANITARIO	DJ-R40VH	710631908568	12	\$119.34	\$160.00
PRODUCTOS PARA DRENAJE	TRADICIONAL 4" PRESENTACIÓN: ETIQUETA 				
SISTEMA DE TUBERÍA PARA AGUA	DJ-R40AL	710631909152	12	\$163.65	\$219.00
SISTEMA DE TUBERÍA PARA GAS	ALUMINIO 4" PRESENTACIÓN: ETIQUETA 				
PAQUETES DE INSTALACIÓN / ACCESORIOS LAVANDERÍA Y TINA	DJ-R40RC	710631908575	12	\$66.24	\$94.00
VÁLVULAS Y ACCESORIOS PARA TUBERÍA	PLÁSTICA 4" PRESENTACIÓN: ETIQUETA 				

► Conector Universal

	MODELO	CÓDIGO	CANTIDAD POR CAJA	PRECIO DE LISTA UNITARIO*	PRECIO SUGERIDO AL PÚBLICO
REGADERAS TRADICIONALES Y ELÉCTRICAS					
GRIFERÍA	DJ-DC56A	710631909381	6	\$84.23	\$120.00
DUCTOS PARA EXTRACCIÓN DE AIRE	UNIVERSAL 5" / 6" PRESENTACIÓN: BOLSA IMPRESA 				

*Precios más I.V.A. / Precio público sugerido incluye I.V.A.

Destapacaños

- Bombas de PVC
- Bomba Tipo Acordeón
- Cinta Plana Carrete
- Cinta Plana Estuche
- Barreno Caja Tambor
- Barreno con Manivela
- Barreno para Sanitario

CONECTORES
FLEXIBLES
Y LLAVES
DE CONTROL
PARA AGUA

PRODUCTOS
PARA GAS

LAVABO
Y FREGADERO

SANITARIO

PRODUCTOS
PARA
DRENAJE

SISTEMA
DE TUBERÍA
PARA AGUA

SISTEMA
DE TUBERÍA
PARA GAS

PAQUETES DE
INSTALACIÓN
/ ACCESORIOS
LAVANDERÍA
Y TINA

VÁLVULAS
Y ACCESORIOS
PARA TUBERÍA

FILTROS
PARA
AGUA





REGADERAS
TRADICIONALES
Y ELÉCTRICAS

GRIFERÍA

DUCTOS PARA
EXTRACCIÓN
DE AIRE





DESTAPACAÑOS
PINZAS

► Destapacaños

	MODELO	CÓDIGO	CANTIDAD POR CAJA	PRECIO DE LISTA UNITARIO*	PRECIO SUGERIDO AL PÚBLICO	
<p>CONECTORES FLEXIBLES Y LLAVES DE CONTROL PARA AGUA</p> <p>PRODUCTOS PARA GAS</p> <p>LAVABO Y FREGADERO</p> <p>SANITARIO</p> <p>PRODUCTOS PARA DRENAJE</p> <p>SISTEMA DE TUBERÍA PARA AGUA</p>	<p>BOMBA PVC 14 CM</p> <p>PRESENTACIÓN: ETIQUETA</p> 	PD-101	710631914866	24	\$38.06	\$46.00
					- Taponamiento medio distancia corta	
	<p>BOMBA PVC 12 CM</p> <p>PRESENTACIÓN: ETIQUETA</p> 	PD-102	710631914859	24	\$31.92	\$39.00
					- Taponamiento medio distancia corta	
<p>SISTEMA DE TUBERÍA PARA GAS</p> <p>PAQUETES DE INSTALACIÓN / ACCESORIOS LAVANDERÍA Y TINA</p>	<p>ACORDEÓN</p> <p>PRESENTACIÓN: ETIQUETA</p> 	PD-103	710631914811	8	\$82.59	\$111.00
					- Taponamiento medio distancia corta	
<p>VÁLVULAS Y ACCESORIOS PARA TUBERÍA</p> <p>FILTROS PARA AGUA</p>	<p>CARRETE</p> <p>PRESENTACIÓN: ETIQUETA</p> 	PD-210	710631914828	5	\$148.95	\$212.00
					- 6.3 mm ancho x 6 m largo - Taponamiento mayor en una distancia de 6 m Tubería 1 ¼" - 2"	
<p>REGADERAS TRADICIONALES Y ELÉCTRICAS</p> <p>GRIFERÍA</p> <p>DUCTOS PARA EXTRACCIÓN DE AIRE</p>	<p>ESTUCHE</p> <p>► Para destapar: Tuberías de drenaje y Chimeneas de ventilación</p> <p>PRESENTACIÓN: ETIQUETA</p> 	PD-211	710631914835	3	\$682.46	\$867.00
					- 13 mm ancho x 12 m largo - Taponamiento mayor a una distancia de 6 a 12 m Tubería 2" - 4"	

*Precios más I.V.A. / Precio público sugerido incluye I.V.A.

► Destapacaños

	MODELO	CÓDIGO	CANTIDAD POR CAJA	PRECIO DE LISTA UNITARIO*	PRECIO SUGERIDO AL PÚBLICO
<p>BARRENO</p> <p>► Para destapar tuberías de lavabos, fregaderos y regaderas</p> <p>PRESENTACIÓN: ETIQUETA</p> 	PD-201	710631914781	5	\$250.12	\$355.00
				- 6.3 mm diámetro x 7.6 m largo	- Taponamiento mayor en una distancia de 3 a 8 m Tubería 1 ¼" - 2"
<p>BARRENO C/ MANIVELA</p> <p>► Para destapar tuberías de lavabos, fregaderos y regaderas</p> <p>PRESENTACIÓN: CLAMSHELL</p> 	PD-202	710631914804	5	\$156.31	\$209.00
				- 6.3 mm diámetro x 3 m largo	- Taponamiento mayor en una distancia hasta de 3 m Tubería 1 ¼" - 2"
<p>BARRENO C/ MANIVELA</p> <p>► Para destapar tuberías de lavabos y fregaderos</p> <p>PRESENTACIÓN: ETIQUETA</p> 	PD-203	710631914798	3	\$371.83	\$528.00
				- 9.5 mm diámetro x 7.6 m largo	- Taponamiento mayor en una distancia hasta de 8 m
<p>BARRENO P/ SANITARIO</p> <p>► Para destapar sanitarios</p> <p>PRESENTACIÓN: ETIQUETA</p> 	PD-204	710631914842	5	\$222.02	\$373.00
				- 9.5 mm diámetro x 0.9 m largo	- Taponamiento mayor hasta de 1 m

CONECTORES FLEXIBLES Y LLAVES DE CONTROL PARA AGUA

PRODUCTOS PARA GAS

LAVABO Y FREGADERO

SANITARIO

PRODUCTOS PARA DRENAJE

SISTEMA DE TUBERÍA PARA AGUA

SISTEMA DE TUBERÍA PARA GAS

PAQUETES DE INSTALACIÓN / ACCESORIOS LAVANDERÍA Y TINA

VÁLVULAS Y ACCESORIOS PARA TUBERÍA

FILTROS PARA AGUA

REGADERAS TRADICIONALES Y ELÉCTRICAS

GRIFERÍA

DUCTOS PARA EXTRACCIÓN DE AIRE

DESTAPACAÑOS

*Precios más I.V.A. / Precio público sugerido incluye I.V.A.

► Exhibidores y Muestrarios

DESPACHADOR PARED 10 GANCHOS



MODELO	CANTIDAD POR CAJA	PRECIO DE LISTA UNITARIO
EC-EXH101	1	\$447.10

DESPACHADOR PARED 5 GANCHOS



MODELO	CANTIDAD POR CAJA	PRECIO DE LISTA UNITARIO
EC-EXH102	1	\$241.52

DESPACHADOR PARED 3 GANCHOS



MODELO	CANTIDAD POR CAJA	PRECIO DE LISTA UNITARIO
EC-EXH103	1	\$209.81

DESPACHADOR BRIDA SENCILLO



MODELO	CANTIDAD POR CAJA	PRECIO DE LISTA UNITARIO
EC-EXH105	1	\$326.34

DESPACHADOR BRIDA DOBLE



MODELO	CANTIDAD POR CAJA	PRECIO DE LISTA UNITARIO
EC-EXH106	1	\$390.95

DESPACHADOR PAQUETES



MODELO	CANTIDAD POR CAJA	PRECIO DE LISTA UNITARIO
EC-EXH107	1	\$2,778.64

*Precios más I.V.A. / Precio público sugerido incluye I.V.A.

► Exhibidores y Muestrarios

PANEL RANURADO 61 X 122 CMS



MODELO	CANTIDAD POR CAJA	PRECIO DE LISTA UNITARIO
--------	-------------------	--------------------------

EC-EXH200	1	\$2,416.37
-----------	---	------------

PANEL RANURADO 61 X 75CMS



MODELO	CANTIDAD POR CAJA	PRECIO DE LISTA UNITARIO
--------	-------------------	--------------------------

EC-EXH201	1	\$1,739.38
-----------	---	------------

EXHIBIDOR MOSTRADOR

EC-EXH601



EC-EXH603



MODELO	CANTIDAD POR CAJA	PRECIO DE LISTA UNITARIO
--------	-------------------	--------------------------

EC-EXH601	1	\$347.88
EC-EXH603	1	\$294.64

EXHIBIDOR CONTRACANASTAS



MODELO	CANTIDAD POR CAJA	PRECIO DE LISTA UNITARIO
--------	-------------------	--------------------------

EC-EXH606	1	\$712.93
-----------	---	----------

EXHIBIDOR PB-200 Y PB-300



MODELO	CANTIDAD POR CAJA	PRECIO DE LISTA UNITARIO
--------	-------------------	--------------------------

EC-EXH622	1	\$277.45
-----------	---	----------

EXHIBIDOR P-B3080



MODELO	CANTIDAD POR CAJA	PRECIO DE LISTA UNITARIO
--------	-------------------	--------------------------

EC-EXH625	1	\$350.78
-----------	---	----------

*Precios más I.V.A. / Precio público sugerido incluye I.V.A.

EXHIBIDORES / MUESTRARIOS / PAQUETES

► Exhibidores y Muestrarios

EXHIBIDOR COLADERAS



MODELO	CANTIDAD POR CAJA	PRECIO DE LISTA UNITARIO
EC-EXH631	1	\$1,359.80

TIRA DE IMPULSO



MODELO	CANTIDAD POR CAJA	PRECIO DE LISTA UNITARIO
EC-POP314	1	\$18.63

CATÁLOGO DE PRECIOS

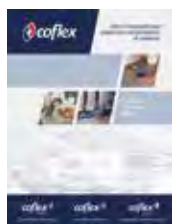

MODELO	CANTIDAD POR CAJA	PRECIO DE LISTA UNITARIO
EC-CAT003	1	\$110.72

BASE BLANCA 4" / 8"



EC-EXH634



EC-EXH635

MODELO	CANTIDAD POR CAJA	PRECIO DE LISTA UNITARIO
EC-EXH634	1	\$122.21
EC-EXH635	1	\$176.78

PANEL RANURADO 120 X 60 CMS



MODELO	CANTIDAD POR CAJA	PRECIO DE LISTA UNITARIO
EC-EXH642	1	\$2,416.37

PANEL RANURADO 120 X 80 CMS



MODELO	CANTIDAD POR CAJA	PRECIO DE LISTA UNITARIO
EC-EXH646	1	\$3,416.92

*Precios más I.V.A. / Precio público sugerido incluye I.V.A.

► Paquete Promocional

PAC-A010 Válvula de Admisión Universal PRECIO: \$2,906.60

► CONTENIDO:

- 20 Válvulas de Admisión Universal P-B3080
- 2 Pósters EC-POS152
- 1 Calcomanía para Vitrina EC-ETI154
- 1 Glorificador EC-EXH625



PÓSTER



CALCOMANÍA



GLORIFICADOR



*Precios más I.V.A. / Precio público sugerido incluye I.V.A.

► Paquete Promocional

PAC-A006

Cuello y Brida Flexibles

PRECIO: \$4,472.86

► **CONTENIDO:**

- 40 Cuellos Flexibles
- 20 Bridas Flexibles Cortas
- 6 Bridas Flexibles Largas
- 1 Glorificador Cuello y Brida Flexible
- 2 Pósters
- 2 Termoformados
- 50 Folletos
- 2 Colgantes Cuello Flexible
- 2 Colgantes Brida Flexible
- 1 Vinil para piso
- 1 Calcomanía CF
- 1 Calcomanía BF
- 3 Playeras

CUELLO FLEXIBLE



BRIDAS FLEXIBLES CORTA / LARGA



EXHIBIDOR MOSTRADOR



POSTER



TERMOFORMADO



FOLLETO



COLGANTE CUELLO



COLGANTE BRIDA



VINIL PISO



CALCA VITRINA BF/CF



PLAYERAS



*Precios más I.V.A. / Precio público sugerido incluye I.V.A.

► Paquete Promocional

PAC-A013

Cuello y Brida Flexibles

PRECIO: \$1,789.40

► CONTENIDO:

- 20 Cuellos Flexibles
- 10 Bridas Flexibles Cortas
- 5 Gorras
- 25 Folletos
- 5 Camisetas CF
- 1 Glorificador Cuello y Brida Flexible
- 1 Póster
- 2 Calcomanía BF y CF

CUELLO FLEXIBLE



BRIDA FLEXIBLE



GORRA



FOLLETO



CAMISETA CF



EXHIBIDOR MOSTRADOR



POSTER



CALCA VITRINA BF Y CF



► Política de Servicio y Condiciones de Venta

NUESTRO COMPROMISO

Embarcamos en un plazo máximo de 48 horas. Los productos pendientes de surtir se pueden tomar de la siguiente manera: a) Back Order ó stock out o b) Cancelar e incluir en un siguiente pedido, esto dependiendo de las políticas del Distribuidor.

Los pedidos pendientes de surtir se dejan como back orders/stock out para autorización o cancelación y se embarcarán al estar disponibles.

Una vez colocado y/o confirmado el pedido no se podrá realizar ninguna modificación, considerar el cambio en un nuevo pedido.

Los productos ESP se ordenan bajo pedido, consultar a Centro de Contacto la disponibilidad.

POLÍTICA DE DEVOLUCIONES

Valor mínimo para tramitar recolección de mercancía en devolución: \$500 si el valor de la mercancía es menor la solicitud quedara pendiente hasta completar dicho monto en conjunto con otras solicitudes.

Costo del servicio de paquetería a cargo del Distribuidor solamente cuando las devoluciones sean solicitadas por las siguientes causas: a) Bajo movimiento de la mercancía en el punto de venta, b) Error al solicitar el pedido y c) Cancelación del pedido.

CONDICIONES DE VENTA

- Estos precios no incluyen IVA y están sujetos a cambio sin previo aviso
- Esta lista de precios sustituye a todas las anteriores
- Flete pagado a destino o punto de reexpedición
- Cargo por manejo de \$400.00 mxn en pedidos menores a mínimos según política comercial
- Todos los productos COFLEX están garantizados contra defectos de materiales o mano de obra y su reposición se hace sin costo para el comprador
- COFLEX SA DE CV no se responsable

por daños causados cuando el producto ha sido mal instalado, si se le da un uso diferente a aquel para el que fue diseñado, si el producto fue expuesto a agentes químicos, mal uso o cualquier otra circunstancia en que la compañía no tenga control.

- Los datos, descripciones y las imágenes de los productos en este catálogo pueden ser modificados sin previo aviso.
- Las fotos son meramente ilustrativas, no necesariamente representan la imagen del producto ofrecido; pueden variar en sus colores, accesorios o características técnicas.



GARANTÍA

Todos los productos Coflex están garantizados contra defectos de materiales o fabricación y su reposición se hará sin costo para el comprador

La garantía ostentada en cada producto cubre cualquier defecto de fabricación del mismo a partir de la fecha indicada en la nota de venta y hasta el año establecido por el tipo de garantía ostentada

Para hacer valida cualquier garantía el consumidor deberá presentar el producto en el lugar de compra junto con la nota de venta o enviarlo porte pagado a nuestra dirección

Si el producto presenta defecto y desea hacer valida la garantía es necesario enviar la siguiente información y evidencias:

- Producto con falla, especificando el problema
- Fotografía del producto instalado
- Informar si hubo daños a causa de la falla
- Fotografía del daño
- Fecha de compra
- Nombre del distribuidor donde adquirió el producto
- En caso que sea un conector es necesario especificar la fecha marcada en la férula
- Mencionar si el producto fue instalado con otro producto de diferente marca (Especificar que marca)
- Es indispensable contar con el producto que presento la falla para realizar pruebas.

COFLEX no se hace responsable por daños causados cuando el producto ha sido mal instalado, si se le da un uso diferente a aquel para el que fue diseñado, si el producto fue expuesto a agentes químicos o por cualquier otra circunstancia en la que la compañía no tenga control.

► Glosario

DEFINICIONES ROSCAS

- FIP: Tuerca rosca interna.
COMP.: Tuerca compresión.
A.M.: Tuerca ajuste manual de termoplástico de alta densidad.
N.H.: Tuerca con rosca para llave.
U.N.F.: Macho rosca fina.
M10.: Rosca milimétrica #10.
M.: Rosca exterior recta.
T.C.: Conexión directa a tubo de cobre o CPVC con anillo de compresión.
FLARE Sello cónico.
MNPT: Macho rosca cónica para tubería.
FNPT: Hembra rosca cónica para tubería.

OTRAS DEFINICIONES

- S.C.: Sin contra para lavabo.
S.C.C.: Sin contra canasta.
S.T.: Sin trampa.

EQUIVALENCIAS

- 1" Pulgada : 2.54 cm
1' Pie : 30.48 cm

BACK ORDER

Partidas con faltante de material que queda en espera del arribo de materia prima para su producción y entrega.



STOCK OUT

Faltante de material de Proveedores para producir una orden, el cual es informado al momento de ingresar el pedido en el sistema

ACERO FORTE

Fórmula exclusiva de Coflex® que combina Acero Inoxidable y Polímero de Tecnología Avanzada en un trenzado

de diseño único en el mercado, brindando alto desempeño y seguridad.

ACERO ULTRA

Trenzado que brinda máxima resistencia a la corrosión por ser fabricado con Acero Inoxidable Tipo 316L. Evite el contacto directo con agentes químicos.

POLÍTICA DE RECLAMO

Si detectas algún error en tu pedido...

El plazo máximo para presentar un reclamo será dentro de los primeros 15 días fecha factura y solo en el caso de faltantes, deberá ser dentro de los primeros 2 días (de acuerdo a las políticas de nuestros proveedores), vencido este plazo Coflex no asume ninguna responsabilidad, sin excepción alguna. Comunícate al **800-226-3539** o al mail distribuidor@coflex.com.mx

Consulta la Política de Reclamos con su agente de ventas



SUGERENCIAS DE PRODUCTOS

Para Coflex es importante conocer las necesidades que provengan del mercado. Si existe algún requerimiento especial y/o alguna sugerencia de producto que no esté en nuestro catálogo, comunícate al 800-226-3539 o al correo distribuidor@coflex.com.mx

Tu opinión es importante

CONECTORES FLEXIBLES Y LLAVES DE CONTROL PARA AGUA

PRODUCTOS PARA GAS

LAVABO Y FREGADERO

SANITARIO

PRODUCTOS PARA DRENAJE

SISTEMA DE TUBERÍA PARA AGUA

SISTEMA DE TUBERÍA PARA GAS

PAQUETES DE INSTALACIÓN / ACCESORIOS LAVANDERÍA Y TINA

VÁLVULAS Y ACCESORIOS PARA TUBERÍA

FILTROS PARA AGUA

REGADERAS TRADICIONALES Y ELÉCTRICAS

GRIFERÍA

DUCTOS PARA EXTRACCIÓN DE AIRE

DESTAPACAÑOS

ER-A78	71	IP-104	35	IP-450	57	NM-D03	143	P-B6002	90
ER-B12	71	IP-104P	35	IP-603	139	PA-A44	110	P-B6004	89
GA-010	163	IP-106	35	IP-604	139	PA-A64	110	P-B6006	90
GA-011	163	IP-108	35	IP-605	139	PA-A66	110	P-B6007	90
GA-012	163	IP-108P	35	IP-640	139	PA-B22	110	P-B6008	90
GA-013	163	IP-110	35	IP-641	140	PA-B33	110	P-B6009	90
GA-014	163	IP-120	36	IP-642	140	PA-B43	110	P-B6010	87
GF-D200	161	IP-120P	36	IP-646	140	PA-B44	110	P-B6020	88
GF-D201	161	IP-122	36	IP-647	140	PA-B64	110	P-B6021	85
GF-D300	162	IP-124	36	IP-658	140	PA-B66	110	P-B6021C	85
GF-M400	162	IP-124P	36	IP-659	140	PA-B88	110	P-B6022	86
GF-M401	162	IP-128	36	IP-660	140	PA-B1010	110	P-B6023	86
GF-M402	162	IP-133	37	IP-661	140	PA-B1212	110	P-B6025	87
GF-M450	162	IP-133P	37	IP-701	141	PA-B1515	110	P-B6025T	87
GL-D200	160	IP-134	37	IP-702	141	PA-B1818	110	P-B6025U	87
GL-D201	160	IP-134P	37	IP-705P	141	PAC-A006	83	P-B6026	87
GL-D300	160	IP-137	38	IP-707	141	PAC-A010	84	P-B6028	85
GL-D301	160	IP-138	37	IP-708	141	PAC-A013	83	P-B6031	85
GL-D400	160	IP-139	37	IP-711	141	PA-D212	110	P-B6031-BL	85
GL-D400-S	160	IP-141	37	IP-712	141	PB-103	83	P-B6032	86
GL-M300	161	IP-142	37	IP-713	141	PB-104	83	P-B6033	85
GL-M400	161	IP-143	38	IP-801C	54	PB-108	83	P-B6034	86
GL-M400-A	161	IP-144P	38	IP-802C	55	PB-114	82	P-B6036	87
GM-R001	164	IP-170	38	JAS-B150	49	PB-115	82	P-B6037	86
GM-R002	164	IP-171	38	JAS-B250	49	PB-117	82	P-B6038	85
GM-R010	164	IP-200	48	JVR-IM150	133	PB-121	82	P-B6040	87
GM-R011	164	IP-200P	48	JVR-IM300	133	PB-150	82	P-B6042	86
GM-R020	164	IP-201	48	JVWB-A150	33	PB-155	82	P-B6120	86
GM-R030	164	IP-202	48	LB-A40	29	PB-200	82	P-B7000	91
GM-R100	164	IP-202P	48	LB-A60	29	PB-203	82	P-B7002	91
GR-D210	164	IP-206	48	LB-A80	29	P-B2034	89	P-B7100	91
GR-D211	165	IP-206P	48	LL2-A40	18	P-B2040	91	P-B9000	63
GR-D212	165	IP-208	48	LL2-A55	18	P-B2045	91	P-B9001	63
GR-D213	165	IP-208P	48	LL-A40	18	P-B2046	91	P-B9001P	63
GR-D300	163	IP-210	48	LL-A55	18	PB-205	83	P-B9002	63
GR-M300	165	IP-210P	48	LL-A100	18	P-B2051	92	P-B9005	63
GR-R003	164	IP-362	139	LS-A35	24	P-B2052	92	P-B9007	64
GR-R004	164	IP-363	139	LS-A50	24	P-B2053	92	P-B9010	63
GR-R012	164	IP-364	139	LS-E35	24	P-B2060	92	P-B9015	72
GR-R013	165	IP-400	55	LS-F35	24	PB-300	82	P-B9021	64
GR-R021	165	IP-401	55	MG-A60	44	P-B3011	84	P-B9022	64
GT-007	108	IP-402	55	MG-A100	44	P-B3011C	84	P-B9023	64
GT-010	108	IP-403	55	MG-A150	44	P-B3040	84	P-B9024	64
GT-015	108	IP-404	55	MG-A200	44	P-B3045	84	P-B9025	64
GT-020	108	IP-405	55	MG-A250	44	P-B3070	142	P-B9026	64
GT-125	108	IP-410	55	MG-B60	44	P-B3080	84	P-B9028P	61
HP-101	143	IP-411	55	MG-B100	44	P-B3090	84	P-B9029P	61
HP-102	143	IP-412	55	MG-B150	44	PB-402	83	P-B9030	63
HP-103	143	IP-413	55	MG-B200	44	P-B5061	89	P-B9032	63
HP-104	143	IP-420	56	MG-B250	44	P-B5062	89	P-B9035	63
IP-100	35	IP-421	56	NH-C001	107	P-B5064	89	P-B9050	62
IP-100P	35	IP-430	56	NM-D01	143	P-B5065	89	P-B9051	62
IP-102	35	IP-431	56	NM-D02	143	P-B6000	89	P-B9052P	61

CONECTORES FLEXIBLES Y LLAVES DE CONTROL PARA AGUA

PRODUCTOS PARA GAS

LAVABO Y FREGADERO

SANITARIO

PRODUCTOS PARA DRENAJE

SISTEMA DE TUBERÍA PARA AGUA

SISTEMA DE TUBERÍA PARA GAS

PAQUETES DE INSTALACIÓN / ACCESORIOS LAVANDERÍA Y TINA

VÁLVULAS Y ACCESORIOS PARA TUBERÍA

FILTROS PARA AGUA

REGADERAS TRADICIONALES Y ELÉCTRICAS

GRIFERÍA

DUCTOS PARA EXTRACCIÓN DE AIRE

DESTAPACAÑOS

► Índice Alfabético

CONECTORES FLEXIBLES Y LLAVES DE CONTROL PARA AGUA	P-B9053P	61	PC-509	103	PH-115	72	PR-C402	154	PSV-F005	78
	P-B9054P	61	PC-510	104	PH-120	67	PR-C500	155	PSV-F006	78
PRODUCTOS PARA GAS	P-B9055	62	PC-511	104	PH-125	67	PR-E100	156	PSV-F007	79
	P-B9056	62	PC-520	104	PH-135	68	PR-E101	156	PSV-F008	79
	P-B9065	64	PC-521	104	PH-200	69	PR-E102	156	PT-101	133
LAVABO Y FREGADERO	P-B9103	62	PC-600	103	PH-201	69	PR-E200	157	PT-102	133
	P-B9104	62	PC-601	103	PH-202	69	PR-E210	157	RG-PFB10	56
SANITARIO	PC-101	100	PC-611	101	PH-202P	69	PR-E211	157	SP-SG01	119
	PC-101G	100	PC-612	101	PH-203	69	PR-E220	157	SP-SG02	119
	PC-102	100	PC-613	106	PH-204	65	PR-E221	157	SP-SS01	119
PRODUCTOS PARA DRENAJE	PC-102G	100	PC-921	104	PH-205	65	PR-E300	157	SP-SS02	119
	PC-115	104	PC-B100	107	PH-206	65	PR-E301	157	SP-SS11	119
	PC-116	104	PC-B101	107	PH-206P	65	PR-M305	90	SP-SS12	119
SISTEMA DE TUBERÍA PARA AGUA	PC-117	104	PC-B120	107	PH-207	65	PR-M410	154	ST-100	109
	PC-150	100	PC-B121	107	PH-207P	65	PR-M501	155	ST-101	109
	PC-151	100	PC-G18	47	PH-208	69	PR-M503	155	ST-201	109
SISTEMA DE TUBERÍA PARA GAS	PC-152	101	PC-G24	47	PH-209	65	PR-M600	155	ST-203	109
	PC-152-10	101	PC-G36	47	PH-210	69	PR-T101	156	ST-204	109
	PC-160	100	PC-G48	47	PH-213	65	PR-T102	156	ST-205	109
PAQUETES DE INSTALACIÓN / ACCESORIOS LAVANDERÍA Y TINA	PC-161	100	PD-101	172	PH-214	65	PR-T103	156	TB-100	54
	PC-162	101	PD-102	172	PH-215	69	PS-A001	88	TB-200	54
	PC-162-10	101	PD-103	172	PH-219	70	PS-A001C	88	TB-210	54
SISTEMA DE TUBERÍA PARA GAS	PC-301	101	PD-201	173	PH-220	70	PS-A002	88	TB-A214	92
	PC-302	101	PD-202	173	PH-221	70	PS-A003	88	TB-A214P	92
	PC-303	101	PD-203	173	PH-222	70	PS-A005	88	TB-A215P	92
VÁLVULAS Y ACCESORIOS PARA TUBERÍA	PC-304	102	PD-204	173	PH-223	70	PS-A006	88	TB-A300	93
	PC-310	102	PD-210	172	PH-224	70	PS-A015	88	TB-A301	93
	PC-311	102	PD-211	172	PH-225	70	PS-B001	74	TB-A302	93
FILTROS PARA AGUA	PC-320	102	PF-A500	148	PH-230	68	PS-B002	74	TF-050	60
	PC-320-CS	102	PF-B205	151	PH-231	68	PS-B003	74	TF-100	60
	PC-321	102	PG2-B150	49	PH-232	133	PS-B005	74	TF-105	60
REGADERAS TRADICIONALES Y ELÉCTRICAS	PC-321-CS	102	PG3-A200	49	PH-245	133	PS-B007	74	TF-110	60
	PC-340	103	PG3-B150	49	PH-260	70	PS-D001	94	TG-D0L12	122
	PC-401	105	PG3-B150E	50	PH-262P	65	PS-D002	94	TG-D0L25	122
GRIFERÍA	PC-402	105	PG3-B250	49	PH-300	66	PS-D004	94	TG-D0L50	122
	PC-403	105	PG3-B300	49	PH-301	66	PS-D007	94	TG-D0L100	122
	PC-404	105	PG5-B40	50	PH-307	67	PS-D009	94	TG-D1L100	122
DUCTOS PARA EXTRACCIÓN DE AIRE	PC-405	105	PG5-B150	50	PH-350	66	PS-D012	94	TG-D1L12	122
	PC-406	105	PG5-B250	50	PH-400	66	PS-E001	130	TG-D1L25	122
	PC-410	106	PG5-B300	50	PH-407	67	PS-E002	130	TG-D1L50	122
DESTAPACAÑOS	PC-450	106	PH-050	66	PH-500	66	PS-E008	131	TG-HH01	125
	PC-451	106	PH-057	67	PH-507	67	PS-E009	131	TG-HH03	125
	PC-460	106	PH-070	68	PH-600	66	PS-F005	76	TG-HH10	125
DSTAPACAÑOS	PC-461	106	PH-072	68	PL-102	132	PS-F006	76	TG-HH11	125
	PC-500	102	PH-073	68	PL-103	132	PS-F007	77	TM-A1L100	114
	PC-501	102	PH-074	68	PL-104	132	PS-F008	77	TM-A2L100	114
DSTAPACAÑOS	PC-502	102	PH-075	68	PL-A100	72	PS-G001	132	TM-A3L100	114
	PC-503	102	PH-100	66	PL-A101	72	PSV-B001	75	TM-A8L100	114
	PC-504	102	PH-101	66	PL-B100	72	PSV-B002	75	TP-1070	93
DSTAPACAÑOS	PC-505	103	PH-103	66	PL-B200	72	PSV-D001	95	TP-1071	93
	PC-506	103	PH-105	67	PL-B201	72	PSV-D004	95	TP-1072	93
	PC-507	102	PH-107	67	PR-C400	154	PSV-D007	95	TX-A1L15	114
DSTAPACAÑOS	PC-508	103	PH-114	72	PR-C401	154	PSV-D011	95	TX-A1L30	114

TX-A1L91	114	UNT-68	52	VG-B500	43	VSB-B16	23
TX-A2L03	114	UNT-6C8	138	VG-P35	46	VSB-B20	23
TX-A2L15	114	UNT-86	52	VG-P55	46	VSB-C16	23
TX-A2L30	114	UNT-88	52	VG-Y55	46	VSB-C20	23
TX-A2L91	114	UNT-8C8	138	VL-A40	14	VS-E35	22
TX-B1L30	114	UNU-4	51	VL-A55	14	VS-E50	22
TX-B1L91	114	UNU-5	51	VL-A70	14	VS-F35	22
TX-B2L30	114	UNU-54	52	VL-A100	14	VS-M35	22
TX-B2L91	114	UNU-6	51	VL-A200	14	VS-M50	22
TX-HH02	118	UNU-65	52	VL-B40	14	VS-N35	22
TX-R1L15	114	UNU-86	52	VL-B55	14	VS-N50	22
TX-R1L30	114	UNU-8C	138	VLB-A16	16	VWB-A120	32
TX-R1L91	114	UPP-4	53	VLB-A20	16	VWB-A150	32
TX-R2L03	114	UPP-4S	53	VLB-A30	16	VWB-A180	32
TX-R2L15	114	UPP-5	53	VLB-B16	16	VWB90-A120	32
TX-R2L30	114	UPP-6	53	VLB-B20	16	VWB-A30	33
TX-R2L91	114	UTB-4	138	VLB-B30	16	WF-100	148
UAC-4	138	UTC-5	51	VLB-C16	16	WF-110	149
UAC-10	138	UTC-6	51	VLB-C20	16	WF-150	151
UCE-38	52	UTC-8	51	VLB-C24	16	WF-180	151
UCE-56	50	UTCB-5	52	VLB-C30	16	WF-200	148
UCE-58	50	UTCB-6	52	VLB-C36	16	WF-300	148
UCE-66	50	UTH-5	52	VLB-D16	16	WF-600	150
UCE-68	50	UTH-6	52	VLB-D20	16	WF-601	150
UCE-90	50	UTH-8	52	VLB-D30	16	WF-800	150
UCE-90T	50	UTI-14	53	VLB-D36	16	WF-810	150
UCE-91	50	UTI-14M	53	VLB-T20	17	WF-900	151
UCE-91T	50	UTT-38	51	VL-K40	14	WF-R101-SP	149
UCT-44	50	UTT-56	51	VL-K55	14	WF-R102-SP	148
UCT-54	50	UTU-5	51	VL-K70	14	WF-R181	151
UCT-56	50	UTU-6	51	VL-K85	14	WF-R201-SP	149
UCT-58	50	VB-A40	28	VL-K100	14	WF-R202-SP	149
UCT-64	50	VB-A60	28	VL-T55	15	WF-R801	150
UCT-66	50	VB-A80	28	VM-D50	30	WF-R901	151
UCT-68	50	VB-B40	28	VM-E50	30	WT12-120	143
UCT-86	50	VB-B60	28	VN-A40	31	WT12-60	143
UCU-5	51	VB-B80	28	VN-A65	31	WT34-120	143
UCU-6	51	VB-I80	28	VN-A90	31	WT34-60	143
UNC-46	51	VB-I100	28	VN-A110	31	WT1-120	143
UNC-56	51	VB-I120	28	VN-A155	31	WTG12-60	57
UNC-58	51	VG-A60	43	VN-B50	31	WTG34-60	57
UNC-64	51	VG-A100	43	VN-B90	31		
UNC-66	51	VG-A150	43	VN-B110	31		
UNC-68	51	VG-A200	43	VN-B155	31		
UNC-88	51	VG-A300	43	VR-A150	34		
UNCS-68	52	VG-A400	43	VR-A300	34		
UNT-44	52	VG-A500	43	VR-E30	34		
UNT-48	52	VG-B60	43	VR-E70	34		
UNT-4C8	138	VG-B100	43	VR-E200	34		
UNT-56	52	VG-B150	43	VS-A35	22		
UNT-58	52	VG-B200	43	VS-A50	22		
UNT-64	52	VG-B300	43	VSB-A16	23		
UNT-66	52	VG-B400	43	VSB-A20	23		

CONECTORES FLEXIBLES Y LLAVES DE CONTROL PARA AGUA

PRODUCTOS PARA GAS

LAVABO Y FREGADERO

SANITARIO

PRODUCTOS PARA DRENAJE

SISTEMA DE TUBERÍA PARA AGUA

SISTEMA DE TUBERÍA PARA GAS

PAQUETES DE INSTALACIÓN / ACCESORIOS LAVANDERÍA Y TINA

VÁLVULAS Y ACCESORIOS PARA TUBERÍA

FILTROS PARA AGUA

REGADERAS TRADICIONALES Y ELÉCTRICAS

GRIFERÍA

DUCTOS PARA EXTRACCIÓN DE AIRE

DESTAPACAÑOS

EDICIÓN N° 35

Precios vigentes a partir del 1 de marzo de 2022

EC-CAT003

\$110.72 MXN



M É X I C O

Catálogo 2022

coflex.com.mx

CENTRO DE CONTACTO

800 226 3539

distribuidor@coflex.com.mx

SÍGUENOS

 @CoflexInnovacion

OFICINA ADMINISTRATIVA

Hidalgo 602 Pte.

Monterrey, N.L. México 64000

Tel.: +52 (81) 8344 5919

Fax: +52 (81) 8344 6640

PLANTA

Juan Rulfo 1040

Santa Catarina, N.L. México 66359

Tel.: +52 (81) 8389 2800

Fax: +52 (81) 8389 2810